

GRAEF.

- DE** Bedienungsanleitung Allesschneider
- EN** Operating Instructions Food Slicer
- FR** Mode d'emploi Trancheuse universelle
- NL** Gebruiksaanwijzing Allessnijder
- IT** Istruzioni Tagliatutto
- Рус** Руководство по эксплуатации универсальной ломтерезки
- ES** Manual de instrucciones de la cortadora universal de alimentos
- DK** Betjeningsvejledning pålægsmaskines
- NO** Bruksanvisning universalskjærer
- SV** Bruksanvisning skärmaskin
- PL** Instrukcja obsługi krajalnicy uniwersalnej



CLASSIC

Zubehör - erhältlich im GRAEF Online Shop
haushalt.graef.de/shop



Messerschärfer
(nur für glatte Messer
geeignet)
Artikel-Nr. D-1000



Glattes Messer aus
Edelstahl Ø 170 mm
Artikel-Nr. 1781108



Vaselinetütchen ca. 5 g
Artikel-Nr. 141842

Bitte beachten Sie, die Abbildungen können vom Original abweichen.

Gesamtübersicht CLASSIC

Abbildungen können vom Original abweichen

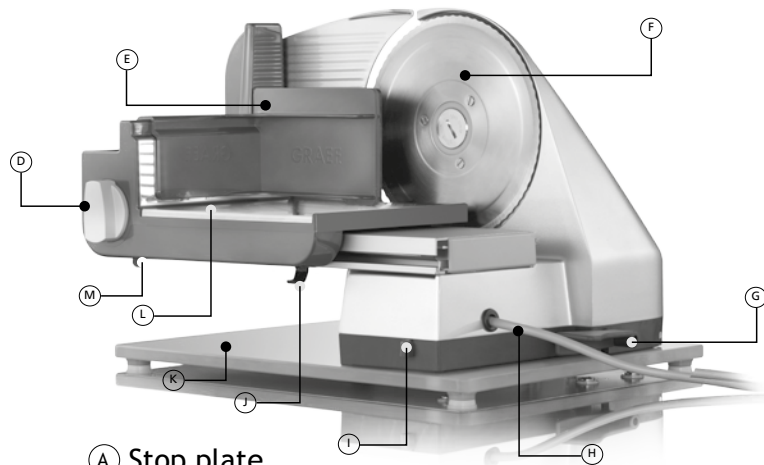
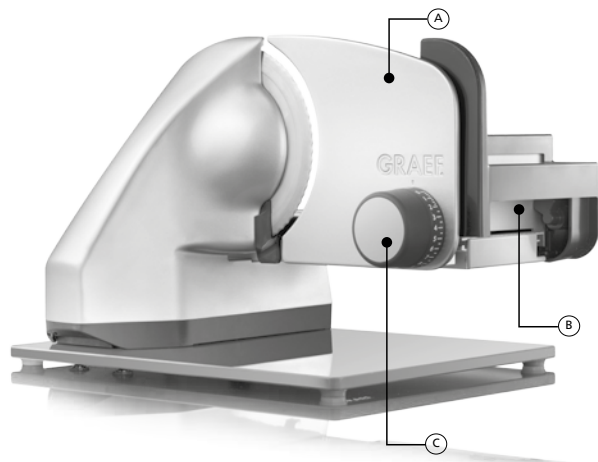

- Ⓐ Anschlagplatte
- Ⓑ Momentschalter / Schalttaste
- Ⓒ Drehknopf für die Schnittstärkeneinstellung
- Ⓓ Dauerschalter
- Ⓔ Resthalter
- Ⓕ Edelstahlmesser
- Ⓖ Schwenkhebel (nur Classic C 90 / C 99)
- Ⓗ Kabelfach
- Ⓘ Verriegelungsknopf (nur Classic C 90 / C 99)
- Ⓙ Schlittensperre
- Ⓚ Bodenplatte oder Standfuß
- Ⓛ Kunststoffschlitten mit Edelstahlauflage
- Ⓜ Einschaltsicherung (Kindersicherung)

- Ⓐ Stop plate
- Ⓑ Quick-action switch
- Ⓒ Adjustment knob
- Ⓓ Continuous operation switch
- Ⓔ Food holder
- Ⓕ Stainless steel blade
- Ⓖ Tilting lever (only Classic C 90 / C 99)
- Ⓗ Cable compartment
- Ⓘ Lock button (only Classic C 90 / C 99)
- Ⓙ Carriage lock
- Ⓚ Base plate or Foot
- Ⓛ Plastic carriage with stainless steel support
- Ⓜ Child lock

Sicherheitshinweise

Dieses Gerät entspricht den vorgeschriebenen Sicherheitsbestimmungen. Ein unsachgemäßer Gebrauch kann jedoch zu Personen- und Sachschäden führen.

Beachten Sie für einen sicheren Umgang mit dem Gerät die folgenden Sicherheitshinweise:

- Kontrollieren Sie das Gerät vor der Verwendung auf äußere sichtbare Schäden am Gehäuse, dem Anschlusskabel und -stecker. Nehmen Sie ein beschädigtes Gerät nicht in Betrieb.
- Bei Beschädigung der Anschlussleitung der Maschine darf diese nur durch den Hersteller oder seinem Kundendienst oder einer ähnlich qualifizierten Person ersetzt werden, um Gefährdungen zu vermeiden.
- Reparaturen dürfen nur von einem Fachmann oder vom Graef-Kundendienst ausgeführt werden. Durch unsachgemäße Reparaturen können erhebliche Gefahren für den Benutzer entstehen. Zudem erlischt der Garantieanspruch.
- Eine Reparatur des Gerätes während der Garantiezeit darf nur vom Graef-Kundendienst vorgenommen werden, sonst besteht bei nachfolgenden Schäden kein Garantieanspruch mehr.
- Defekte Bauteile dürfen nur gegen Original-Ersatzteile ausgetauscht werden. Nur bei diesen Teilen ist gewährleistet, dass sie die Sicherheitsanforderungen erfüllen.
- Geräte können von Personen mit reduzierten physischen, sensorischen oder mentalen Fähigkeiten oder Mangel an Erfahrung und/oder Wissen benutzt werden, wenn sie beaufsichtigt oder bezüglich des sicheren Gebrauchs des Gerätes unterwiesen wurden und daraus resultierende Gefahren verstanden haben.
- Dieses Gerät darf nicht von Kindern benutzt werden. Das Gerät und seine Anschlussleitung sind von Kindern fernzuhalten.
- Kinder dürfen nicht mit dem Gerät spielen.
- Verpackungsmaterialien dürfen nicht zum Spielen verwendet werden. Es besteht Erstickungsgefahr.

- Das Gerät ist bei nicht vorhandener Aufsicht und vor dem Zusammenbau, dem Auseinandernehmen oder dem Reinigen stets vom Netz zu trennen.
- Vergleichen Sie vor dem Anschließen des Gerätes die Anschlussdaten (Spannung und Frequenz) auf dem Typenschild mit denen Ihres Elektronetzes. Diese Daten müssen übereinstimmen, damit keine Schäden am Gerät auftreten.
- Die Zuleitung immer am Anschlussstecker aus der Steckdose ziehen, nicht am Anschlusskabel.
- Benutzen Sie das Gerät nicht, wenn das Stromkabel oder der Stecker beschädigt ist.
- Lassen Sie vor der Weiterbenutzung des Gerätes eine neue Anschlussleitung durch den Graef-Kundendienst oder einer autorisierten Fachkraft installieren.
- Tragen Sie das Gerät nicht am Anschlusskabel.
- Öffnen Sie auf keinen Fall das Gehäuse des Gerätes. Werden spannungsführende Anschlüsse berührt und der elektrische und me-

chanische Aufbau verändert, besteht Stromschlaggefahr.

- Niemals unter Spannung stehende Teile berühren. Diese können einen elektrischen Schlag verursachen oder sogar zum Tode führen.
- Das Gerät nicht mit nassen Händen bedienen.
- Niemals das Gerät während des Betriebes transportieren.
- Im Ruhezustand Einstellknopf im Uhrzeigersinn über Nullstellung hinaus bis zum Anschlag drehen, so dass die Anschlagplatte die Messerschneide überdeckt.
- Fassen Sie nicht mit den Fingern an die Schneide des Messers. Diese ist sehr scharf und kann schwere Verletzungen verursachen.
- Das Gerät darf weder ohne Schlitten noch Resthalter benutzt werden, es sei denn, Größe und Form des Schneidgutes lassen den Gebrauch des Resthalters nicht zu.
- Das Gerät ist nicht dazu bestimmt mit einer externen Zeitschaltuhr oder einer separaten Fernsteuerung verwendet zu werden.

- Dieses Gerät ist dazu bestimmt, im Haushalt und ähnlichen Anwendungen verwendet zu werden, wie beispielsweise: in Mitarbeiterküchen für Läden und Büros; in landwirtschaftlichen Anwesen; von Gästen in Hotels, Motels und anderen Wohneinrichtungen; in Frühstückspensionen.
- Stellen Sie sicher, dass das Gerät vor der Reinigung oder bei Nichtbenutzung ausgeschaltet und nicht an das Stromnetz angeschlossen ist.
- Kontrollieren Sie ob der Anschlag geschlossen ist (Messerschneide abgedeckt).
- Benutzen Sie keine aggressiven oder scheuernden Reinigungsmittel und keine Lösungsmittel.
- Kratzen Sie hartnäckige Verschmutzungen nicht mit harten Gegenständen ab.
- Gerät nicht im Wasser abspülen oder ins Wasser tauchen.

Auspacken

Zum Auspacken des Gerätes gehen Sie wie folgt

vor:

- Entnehmen Sie das Gerät aus dem Karton.
- Entfernen Sie alle Verpackungsteile.
- Entfernen Sie eventuelle Aufkleber am Gerät (nicht das Typenschild entfernen).

Anforderungen an den Aufstellort

Für einen sicheren und fehlerfreien Betrieb des Gerätes muss der Aufstellort folgende Voraussetzungen erfüllen:

- Das Gerät muss auf einer festen, flachen, waagerechten und rutschfesten Unterlage mit einer ausreichenden Tragkraft aufgestellt werden.
- Wählen Sie den Aufstellort so, dass Kinder nicht an das scharfe Messer des Gerätes gelangen können.

Gefahrenquellen

Das sehr scharfe Messer kann Körperteile abschneiden. Gefährdet sind besonders Ihre Finger. Greifen Sie aus diesem Grund nicht in den Raum zwischen Anschlagplatte und Messer, so-

lange die Anschlagplatte nicht vollständig geschlossen d.h. unter „0“ gestellt ist.

Einschaltschutz ^(M)

Das Gerät besitzt zur Sicherung gegen unbelegte Benutzung einen Einschaltenschutz. Der unter dem Schlitten angebrachte Einschaltenschutz wird ohne Druck auf die Sicherheitsschalttaste mit dem Finger nach hinten gedrückt. Anschalten des Gerätes nur bei Entriegelung des Einschaltenschutzes möglich.

Schneidgut

- Sie können mit dem Gerät Brot, Schinken, Wurst, Käse, Obst, Gemüse, etc. schneiden.
- Schneiden Sie keinesfalls harte Gegenstände wie etwa gefrorene Lebensmittel, Knochen, Holz, Bleche oder Ähnliches.

Schneiden mit Momentschalter

- Legen Sie ein Tablett, einen Teller oder ähnliches unter das Gerät.
- Drehen Sie den Drehknopf auf die gewünschte Schnittstärkeneinstellung ^(C).

- Drücken Sie den Daumen gegen den Momentschalter ^(B).

Hinweis: Sobald Sie den Daumen von dem Momentschalter ^(B) nehmen, schaltet der Motor ab.

- Schneidgut leicht gegen die Anschlagplatte drücken und den Schlitten gleichmäßig gegen das Messer führen.

Hinweis: Weiches Schneidgut (z.B. Käse oder Schinken) lässt sich am besten gekühlt schneiden. Weiches Schneidgut lässt sich besser schneiden, wenn Sie es langsamer vorschieben. Beim Schneiden von Gurken oder Möhren ist es von Vorteil, wenn sie vorher auf eine gleiche Länge geschnitten werden und dann mit dem Resthalter zugeführt werden.

Schneiden mit Dauerschalter

- Legen Sie ein Tablett, einen Teller oder ähnliches unter das Gerät.
- Drehen Sie den Drehknopf auf die gewünschte Schnittstärkeneinstellung ^(C).
- Den Dauerschalter ^(D) im Uhrzeigersinn bis

zum Endanschlag (1/4 Umdrehung) drehen.

- Zum Ausschalten drehen Sie den Dauerschalter **Ⓓ** wieder zurück.

Hinweis: Motor nach Dauerbenutzung von ca. 9,5 Minuten abkühlen lassen.

- Schneidgut leicht gegen die Anschlagplatte drücken und den Schlitten gleichmäßig gegen das Messer führen.

Restehalter

Das Gerät darf nicht ohne Restehalter **Ⓔ** benutzt werden, es sei denn, Größe und Form des Schneidgutes lassen dessen Gebrauch nicht zu. Sobald die Größe oder Form des Schneidgutes den Gebrauch des Restehalters zulässt, muss dieser benutzt werden.

- Legen Sie die Reste oder das kleinere Schneidgut auf den Schlitten.
- Setzen Sie den Restehalter **Ⓔ** auf die Schlittenrückwand und legen Sie den Restehalter an das Schneidgut an.
- Verfahren Sie wie vorher beim „Schneiden“ beschrieben.

Der Restehalter **Ⓔ** ermöglicht es Ihnen, kleineres Schneidgut wie z.B. Pilze oder Tomaten aufzuschneiden.

30° kippen (nur kippbare Modelle)

Die Kippfunktion eignet sich besonders gut zum Schneiden von Brot, Hartwürsten und Gemüse. Mit der Kippfunktion wird die natürliche Schwerkraft des Schneidgutes zur Zuführung genutzt.

Um das Gerät zu kippen gehen Sie wie folgt vor:

- Drücken Sie den Verriegelungsknopf **Ⓘ**. Gerät wird entrastet.
- Ziehen Sie mit dem Schwenkhebel **ⓐ** das Gerät kraftvoll hoch, bis dieses hörbar einrastet.
- Erst beim hörbaren Einrasten ist das Gerät gesichert.
- Nun können Sie wie unter „Schneiden“ beschrieben fortfahren.
- Nach Beendigung des Schneidvorganges schwenken Sie das Gerät wieder zurück.
- Drehen Sie den Schwenkhebel **ⓐ** nach unten.

Durch Drücken auf den hinteren Teil des Profils rastet der Arretierbolzen ein.

Reinigung

Reinigen Sie die Außenflächen des Gerätes mit einem weichen, angefeuchtetem Tuch. Bei starker Verschmutzung kann ein mildes Reinigungsmittel verwendet werden.

Werterhalt Messer



Für eine lang anhaltende Schärfe und den Werterhalt Ihres Graef Messers, empfehlen wir Ihnen das Messer regelmäßig zu reinigen, besonders nach dem Aufschneiden von gepökeltem Fleisch bzw. Schinken. Diese enthalten Salze, welche sich, wenn sie sich länger auf der Messeroberfläche befinden, sog. „Flugrost“ bilden können (auch auf „rostfreiem“ Edelstahl). Auch beim Aufschneiden von Schneidgut, welches viel Wasser enthält, z.B. Tomaten oder Gurken, kann sich durch mangelnde oder falsche (zu „nasse“) Reinigung, Flugrost auf der Messeroberfläche bilden.

Daher empfehlen wir Ihnen das Messer direkt nach Gebrauch mit einem feuchten Tuch und

gegebenenfalls etwas Spülmittel zu reinigen. Geben Sie das Messer **niemals** in die Spülmaschine, zum einem aus Gründen der Schärfereduzierung und der Korrosionsbeständigkeit (Salz greift das Messer an) und zum anderen wegen der Sicherheit beim Handhaben des Messers und beim Be- und Entladen der Spülmaschine.

Schlitten

Um den Schlitten besser zu reinigen, lässt sich dieser von dem Gerät abnehmen.

- Drücken Sie die Schlittensperre  mit dem Finger nach oben.
- Halten Sie die Schlittensperre  gedrückt und ziehen Sie den Schlitten zu sich heran.
- Reinigen Sie alle Teile mit einem feuchten Tuch oder unter fließendem Wasser.

Wichtig: Den Schlitten nicht im Geschirrspüler reinigen!

Bitte geben Sie einmal im Monat einige Tropfen harzfreies Öl oder Vaseline auf die Schlittenführung. Überschüssiges Öl/Vaseline mit einem

weichen Baumwolltuch entfernen.

Messerabnahme

Bitte schrauben Sie von Zeit zu Zeit auch einmal das Messer ab und reinigen Sie das Gerät von innen. Besonders dann, wenn „saftiges“ Schneidgut (Gemüse, Obst, Braten etc.) geschnitten wurden. Behandeln Sie das Messer mit aller Sorgfalt.

- Nehmen Sie den Schlitten ab.
- Lösen Sie das Messer indem Sie mit einer Münze die Messerschraube im Uhrzeigersinn drehen.
- Reinigen Sie die Innenseiten des Messers und den schwarzen Ring mit einem feuchten Tuch.
- Fetten Sie die Innenseite des Messers (Messerszahnrad) und den schwarzen Ring mit Vaseline ein. Benutzen Sie weder Speiseöl noch Margarine/Butter, diese verharzen mit der Zeit.
- Einsetzen des Messers erfolgt in umgekehrter Reihenfolge.

Kundendienst

Sollte es vorkommen, dass Ihr Graef-Gerät einen Schaden hat, wenden Sie sich bitte an Ihren Fachhändler oder an den Graef-Kundendienst 02932-9703677 oder schreiben Sie eine Email an service@graef.de

Problembehandlung

Problem	Ursache	Lösung
Gerät lässt sich nicht einschalten	Einschaltschutz  aktiviert	Einschaltschutz entriegeln
Schlitten ist schwergängig	Schlittenführung verunreinigt	Schlittenführung reinigen
Schleifgeräusche am Messer	Lebensmittelrückstände am Messer	Messer lösen, reinigen und einfetten
Messer ist schwergängig bzw. bleibt unter Belastung stehen	Messierzahnrad hat kein Fett mehr bzw. ist verschmutzt	Das Messer lösen, reinigen und die Innenseite des Messers (Messierzahnrad) und den schwarzen Ring mit Vaseline einfetten.
Betriebsgeräusche nehmen mit zunehmender Nutzung zu	Getriebe ist nicht genügend eingefettet	Das Messer lösen, reinigen und die Innenseite des Messers (Messierzahnrad) und den schwarzen Ring mit Vaseline einfetten.
Das Messer schneidet nicht mehr gut	Das Messer ist stumpf und muss geschärft werden	Schicken Sie das Messer zum Schärfen ein. Wenden Sie sich bitte vorher an unseren Kundendienst 02932-9703677.

DE

EN

FR

NL

IT

Pyc

ES

DK

NO

SV

PL

Safety instructions

This unit is in conformity with the safety instructions mentioned hereinbefore. However, incorrect handling may lead to injury and damage.

For safe handling of this unit, please observe the following safety instructions:

- Before using the unit check for any external visible damage of the housing, the connection cable and plug. Do not operate a damaged unit.
- In case of a damage of the connection cable of the machine, the unit may be replaced by the manufacturer or the after-sales service or a similarly qualified person only, in order to avoid any danger.
- Repairs may be carried out only by an expert or by Graef after-sales service. Incorrect repairs may cause considerable hazards for the user. In addition, any claim under guarantee is forfeited.
- A repair of the unit during the guarantee period may be carried out by Graef after-sales service only as otherwise there is no claim under guarantee in case of subsequent damage.
- Defective parts must be replaced by original spare parts only. It is only with these parts that the safety requirements are met.
- This unit must not be used by children. This unit and its power cable must be kept away from children.
- This unit may be used by persons with reduced physical, sensory or mental abilities or deficiencies in experience and knowledge, if they are supervised or have been instructed in the safe use of the unit, and in addition understand the resulting dangers.
- Children must not play with this unit.
- In the absence of supervision and prior to assembly, during cleaning disconnect the unit from the mains.
- The unit is not intended to be used with an external timer or a separate remove control.
- This unit is intended for use in households and

similar use, such as: Staff kitchens in shops and office; in agricultural estates; by guests in hotels, motels and other living quarters; in bed and breakfast boarding houses.

- Always disconnect the connection cable by using plug; do not pull the connecting cable.
- Before connecting the unit compare the connection data (voltage and frequency) on the typeplate and your mains. These data have to be in conformity so that no damage can occur.
- Do not use the unit when the connection cable or the plug is damaged.
- Before reusing, have the unit fitted with a new connection cable by the Graef after-sales service or an authorised specialist.
- By no means open the housing of the unit. An electric shock may be caused by touching live connection and electrical mechanical structures.
- Never touch live parts. They can cause an electric shock or may result in death.
- Never carry the unit by its power cable.
- Never transport the unit during operation.
- Never operate the unit with wet hands.
- In idle state, turn the adjustment knob clockwise to zero setting so that the stop plate covers the knife blade.
- Packaging materials must not be used for playing. There is a danger of suffocation.
- Do not touch the blade of the knife with your fingers. This is very sharp and may cause serious injury.
- Make sure that the unit has been switched off before cleaning or non-use and is not connected up to the mains.
- Check whether the stop has been closed (blade covered).
- Do not use any aggressive or scouring detergent and no solvents.
- Do not scrape off any persistent dirt with a hard object.
- Do not rinse the unit in water or immerse in

water.

- The unit must not be used without the food holder for remainders unless the size and shape of the food permits use without.

Unpacking

Proceed as follows to unpack the unit:

- Remove the unit from the box.
- Remove the packaging parts.
- Remove any stickers on the unit (do not remove the typeplate).

Requirements on the installation location

For safe and faultfree operation of the unit, the following requirements of the installation location have to be met:

- The unit has to be placed on a solid, flat, horizontal and non-slipping surface mit a sufficient weight-carrying capacity.
- Choose the location in such a way that children cannot reach the sharp blade of the unit.

Safety hazards

The very sharp blade can cut off parts of the body. Your fingers are especially endangered. For this reason, do not reach into the space between the stop plate and the blade as long as the stop plate is not closed completely, i.e. set to “0”.

Securing the machine

The machine has a safety catch to protect it against unauthorized use. The catch prevents the machine from being switched on. It is located under the carriage. Exerting no pressure on the safety button slide the switch in the direction of the setting button. The machine can only be switched on when the catch has been released.

Cutting material

- The unit can be used to cut bread, ham, sausage, cheese, fruit, vegetables, et cetera.
- By no means cut hard objects, such as frozen food, bones, wood, sheet metal or similar.

Cutting with the quick-action switch

- Place a tray, a plate or something similar below the unit.
- Choose the requested slicing thickness.
- Press the material gently to the stop plate and the slide to the blade evenly.
- Use your thumb to press the quick-action switch - that switches on the motor.
- Press your thumb against the quick-action switch while slicing.
- As soon as you remove your thumb from the quick-action switch the motor switches off.

Note: Soft food (such as cheese or ham) can be sliced best when cooled. Soft food can be cut better when pushed slowly. When slicing cucumbers or carrots, it is advantageous if they are cut to equal lengths first which are then fed using the holder for remainders.

Cutting with the continuous operation switch

- Place a tray, a plate or something similar below the unit.

- Choose the requested slicing thickness.
- Press the material gently to the stop plate and the slide to the blade evenly.
- Turn the continuous operation switch clockwise up the limit stop (1/4 turn).
- Turn the continuous operation switch back to turn off the unit.
- Let the motor cool off after using continuously for approx. 9.5 minutes.

Holder for remainders

The unit must not be used without the food holder for remainders unless the size and shape of the food permits use without.

As soon as the size or shape of the food permits the use of the holder for remainders, this has to be used.

- Place the remainders or smaller food on the slide.
- Place the holder for remainders at the rear wall of the slide and move the holder for remainders up to the food to be cut.

- Proceed as described above in chapter “Cutting”.

The holder for remainders permit slicing of smaller food, such as mushrooms or tomatoes.

Tilting by 30 deg.

The tilting function is especially useful for cutting bread, hard-cured sausage and vegetables. By means of the tilting function, the natural gravity force of the product to be cut is used for feeding.

Proceed as follows to tilt the unit:

- Press the lock knob. The unit is unlocked.
- Use the swivelling lever to pull the unit up forcefully until it locks in audibly.
- When the unit has been locked in audibly, it is secured.
- Now continue as described in the chapter titled “Cutting operation”.
- After finishing the cutting process, swivel the unit back.
- Turn the swivelling lever down.

Press the rear part of the profile to lock the locking bolt.

Cleaning

Use a soft and moist cloth to clean the outer surfaces of the unit. Use a mild detergent in case of heavy soiling.

Preservation of value - blade

For a long-lasting sharpness and for a preservation of the value of your Graef blade we recommend that the blade be cleaned in regular intervals, especially after cutting cured meat or ham. They contain salts which when on the blade surface for a longer period of time could produce so-called “rust film” (on “stainless steel” as well). When cutting products which contain a lot of water, such as tomatoes or cucumbers, a lack or wrong (too “wet”) cleaning may produce rust on the blade surface.

For this reason we recommend that you use a moist cloth and a bit of detergent, if and when necessary, to clean the blade directly after use. **Never** put the blade in a dishwasher, firstly

due to decrease in sharpness and corrosion resistance (salts attack the blade), and secondly due to safety in handling the blade whilst loading and unloading the dishwasher.

Removing the blade

Unscrew the blade from time to time and clean the unit on the inside. Do this, especially “juicy” cutting material (tomatoes, fruit, roasts, et cetera) are cut. Handle the blade with great care.

- Remove the slide.
- Undo the blade by using a coin to turn the blade screw clockwise.
- Use a moist cloth to clean the inside of the blade and the black ring.
- Place the blade in reverse order.

Slide

In order to clean the slide better, remove it from the unit.

- Press the carriage lock on the bottom right side of the carriage upwards and keep pressed

while pulling the carriage towards you.

- Use a moist cloth or running water to clean all parts.

Important: Do not clean the slide in a dishwasher!

- Once a month, add some drops of resin-free oil or petroleum jelly to the slideway. Use a soft cottonwool cloth to remove excessive oil / petroleum jelly.

After-sales service

If you Graef unit should be damaged, please get in touch with your specialist dealer or with a Graef after-sales service.

Disposal

At the end of its service life, this product cannot be disposed of in normal domestic waste but has to be disposed of at a collection point for recycling electronic household waste. The symbol on the product and in the operating instructions point out to this fact. Reuse the materials according to their marking. By reusing, recycling or other applying other forms of use of old units, you render an

important contribution to the protection of our environment. Please ask your municipal administration for the disposal point.

5 year motor guarantee

For this product we assume an additional guarantee on the motor of 60 months beginning with the date of sale. Your legal warranty claim in conformity with Section 439 ff. of The German Civil Code E shall be unaffected by this regulation. The guarantee does not cover any damage which is caused by incorrect handling or use as well as defects which only slightly influence the function or the value of the unit. Moreover, transport damage provided we are not responsible shall be excluded from the claims under guarantee. Guarantee shall be ruled out for damage, the repair of which has not been carried out by us or one of our representations. In case of justified complaints, we shall repair the defective product or replace it by a product without defects at our discretion.

Troubleshooting

Problem	Cause	Solution
Slide moves sluggishly.	Slide slide is dirty.	Clean and grease the slide slide.
Blade moves sluggishly.	Cogwheels of the blade are not greased or are dirty.	Undo and clean the blade; use petroleum jelly to grease the inside of the blade (cogwheel of blade) and the black ring.
Grinding noise caused by blade.	Food residues on the blade potentially	Remove, clean and grease the blade.
Operating noises increase with increasing use.	Gear is not greased sufficiently.	Undo and clean the blade; use petroleum jelly to grease the inside of the blade (cogwheel of blade) and the black ring.

DE

EN

FR

NL

IT

Pyc

ES

DK

NO

SV

PL

Consignes de sécurité

Cet appareil correspond aux règlements de sécurité prévus par la loi. Une utilisation non conforme peut toutefois causer des dommages corporels et matériels.

Pour une manipulation de l'appareil en toute sécurité, veuillez tenir compte des consignes de sécurités suivantes :

- Avant l'utilisation, vérifiez s'il y a des dommages extérieurs visibles sur le boîtier, le câble de raccordement et le connecteur. Ne rallumez pas un appareil endommagé.
- Si la ligne de l'appareil est endommagée, celle-ci ne doit être remplacée que par le fabricant ou son service après-vente ou une personne dotée d'une qualification similaire afin d'éviter tout danger.
- Les réparations ne doivent être effectuées que par un spécialiste ou par le service après-vente Graef. Des réparations non conformes peuvent engendrer des dangers considérables pour l'utilisateur. De plus, le droit de garantie sera annulé.
- Pendant la durée de validité de la garantie de l'appareil, seul le service après-vente de Graef est en droit de réparer l'appareil, car autrement, le droit de garantie sera annulé lors de dommages subséquents.
- Les composants défectueux ne doivent être remplacés que par des pièces de rechange originales. Ces pièces de rechange sont les seules à pouvoir garantir le respect des normes de sécurité.
- Cet appareil ne doit pas être utilisé par des enfants. Tenir l'appareil et sa ligne hors de la portée des enfants.
- Cet appareil peut être utilisé par des personnes avec des capacités physiques, sensorielles ou mentales réduites ou des personnes avec une expérience et des connaissances restreintes si celles-ci sont surveillées ou que des instructions concernant l'utilisation de l'appareil en toute sécurité leur ont été données et qu'elles sont en mesure de comprendre les dangers en résultant.
- Ne pas laisser les enfants jouer avec l'appareil.

- L'appareil doit toujours être débranché s'il est sans surveillance et avant d'être monté, démonté ou nettoyé.
- L'appareil n'est pas destiné à être utilisé avec une minuterie externe ou une télécommande séparée.
- Cet appareil est destiné à une utilisation chez soi ou une utilisation similaire, comme par exemple : dans les cuisines pour le personnel de magasins et de bureaux, dans des bâtiments agricoles, par des clients dans les hôtels, motels et d'autres lieux d'hébergement, dans des pensions.
- Toujours retirer le câble de la prise au niveau de la fiche et ne pas tirer sur le câble de raccordement.
- Avant de raccorder l'appareil, comparez les données de raccordement (tension et fréquence) sur la plaque d'identification avec celles de votre réseau électrique. Ces données doivent concorder pour que l'appareil ne soit pas endommagé.
- N'utilisez pas l'appareil si le câble ou la fiche sont endommagés.
- Avant de continuer à utiliser l'appareil, veuillez faire installer une nouvelle ligne par le service après-vente Graef ou par un spécialiste autorisé.
- En aucun cas, n'ouvrez le boîtier de l'appareil. En cas de contact avec des sorties sous tension ou lors de modifications de la structure électrique et mécanique, il y a un risque de choc électrique.
- Ne jamais toucher des pièces sous tension. Celles-ci peuvent causer un choc électrique et même la mort.
- Ne portez pas l'appareil par le câble de raccordement.
- Ne jamais transporter l'appareil pendant son fonctionnement.
- Ne pas utiliser l'appareil les mains mouillées.
- En mode veille, tourner le bouton de réglage dans le sens des aiguilles d'une montre au-delà de la position zéro jusqu'à l'arrêt de manière à ce que la plaque d'appui recouvre

la lame du couteau.

- Ne pas laisser jouer les enfants avec le matériel d'emballage. Il y a risque d'asphyxie.
- Ne touchez pas la lame du couteau avec les doigts. Celle-ci est très pointue et peut causer des blessures graves.
- Assurez-vous que l'appareil soit éteint et débranché avant le nettoyage ou lorsqu'il n'est pas utilisé.
- Vérifiez si la butée est fermée (lame recouverte).
- Ne pas utiliser de produits nettoyants agressifs ou abrasifs ni de solvants.
- Ne pas enlever les salissures persistantes en grattant avec un objet dur.
- Ne pas rincer l'appareil sous l'eau ou le plonger dans l'eau.
- L'appareil ne doit pas être utilisé sans chariot ni pousse-restes, sauf si la taille et la forme de l'aliment à trancher ne permettent pas l'utilisation du pousse-restes.

Sortir l'appareil de l'emballage

Pour sortir l'appareil de son emballage, veuillez procéder comme suit :

- Retirez l'appareil du carton.
- Enlevez toutes les pièces de l'emballage.
- Enlevez d'éventuels autocollants sur l'appareil (ne pas enlever la plaque d'identification).

Critères à respecter pour l'emplacement

Pour un fonctionnement de l'appareil sûr et sans pannes, le lieu d'emplacement doit répondre aux exigences suivantes :

- L'appareil doit être installé sur un support fixe, plat, horizontal et antidérapant doté d'une force portante suffisante.
- Choisissez un lieu d'emplacement où la lame pointue de l'appareil ne soit pas accessible aux enfants.

Sources de danger

La lame très pointue peut couper des parties du corps. Vos doigts sont particulièrement exposés à ce danger. Pour cette raison, ne

mettez pas vos doigts dans l'espace entre la plaque d'appui et la lame si la plaque d'appui n'est pas entièrement fermée, c.à.d. placé sur « 0 ».

Sécurité

Pour empêcher toute utilisation intempestive, les modèles sont équipés d'un verrouillage de sécurité. Pousser le dispositif placé sous le chariot avec le doigt vers le bouton de réglage, sans appuyer sur le commutateur de sécurité. tant que ce dispositif de sécurité n'est pas déverrouillé, l'appareil ne peut être mis en marche.

Aliments à trancher

- Vous pouvez trancher du pain, du jambon, du saucisson, du fromage, des fruits, des légumes etc. avec cet appareil.
- Ne pas couper des objets durs comme des aliments congelés, des os, du bois, des tôles ou des objets similaires.

Coupe avec le bouton de fonctionnement instantané

- Posez le morceau à couper sur le chariot.
- Réglez l'épaisseur de coupe souhaitée.
- Pressez légèrement le morceau à couper contre la plaque de butée et dirigez le chariot lentement vers la lame.
- Appuyez sur le bouton de fonctionnement instantané avec le pouce ; cela met le moteur en marche.
- Laissez le pouce sur le bouton de fonctionnement instantané tout pendant la coupe.
- Dès que vous retirez le pouce du bouton de fonctionnement instantané, le moteur s'arrête.

Remarque: des aliments à trancher mous (par ex. fromage ou jambon) se coupent le mieux lorsqu'ils sont froids. Des aliments à trancher mous se coupent mieux si vous les glissez vers l'avant très doucement. Lorsque vous coupez du concombre ou des carottes, il est préférable de les couper sur la même longueur auparavant

et de les insérer via le pousse-restes.

Coupe avec le bouton de fonctionnement en continu

Utilisez le bouton de fonctionnement en continu pour couper de grandes quantités.

- Posez le morceau à couper sur le chariot.
- Réglez l'épaisseur de coupe souhaitée.
- Pressez légèrement le morceau à couper contre la plaque de butée et dirigez le chariot lentement vers la lame.
- Tournez le bouton de fonctionnement en continu dans le sens des aiguilles d'une montre, jusqu'à la butée (1/4 de tour).
- Pour arrêter, remettez le bouton de fonctionnement en continu à la position initiale.
- Après une utilisation continue d'env. 9,5, laissez le moteur refroidir.

Pousse-restes

L'appareil ne doit pas être utilisé sans le pousse-restes, sauf si la taille et la forme de l'aliment à trancher ne permettent pas l'utilisation du

pousse-restes.

Du moment où la taille ou la forme des aliments à trancher permettent l'utilisation du pousse-restes, celui-ci doit être utilisé.

- Placez les restes ou les aliments plus petits sur le chariot.
- Placez le pousse-restes sur le dos du chariot et posez le pousse-restes contre les aliments à trancher.
- Procédez comme décrit ci-dessus pour le « tranchage ».

Le pousse-restes vous permet de couper des aliments plus petits comme par ex. des champignons ou des tomates.

Incliner à 30°

La fonction inclinaison est particulièrement adaptée pour trancher du pain, du saucisson et des légumes. La fonction inclinaison permet de profiter de la pesanteur naturelle des aliments à trancher pour les amener vers la lame.

Pour incliner l'appareil, veuillez procéder comme suit :

- Appuyez sur le bouton de verrouillage. L'appareil est débloqué.
- Relevez l'appareil avec force via le levier pivotant jusqu'à ce que l'appareil soit enclenché avec un « clic ».
- L'appareil n'est protégé que s'il est bien enclenché (vous avez entendu le « clic »).
- Vous pouvez maintenant procéder comme décrit sous « Trancher ».
- Une fois le procédé de tranchage terminé, vous replacez l'appareil dans sa position initiale.
- Tournez le levier pivotant vers le bas.

En appuyant sur la partie arrière du profil le boulon de verrouillage est enclenché.

Nettoyage

Nettoyez les surfaces extérieures de l'appareil à l'aide d'un chiffon doux et humide. En cas de salissures importantes, vous pouvez utiliser un produit nettoyant doux.

Protection de la lame

Afin d'assurer que votre lame Graef reste tranchante aussi longtemps que possible, nous vous recommandons de la nettoyer régulièrement, surtout après avoir tranché de la viande en saumure resp. du jambon. Ces derniers contiennent des sels qui, lorsqu'ils se trouvent sur la surface de la lame pour une durée prolongée, peuvent provoquer la formation d'une couche mince de rouille (même sur de l'acier inoxydable). Lors du tranchage d'aliments contenant beaucoup d'eau comme par ex. des tomates ou du concombre, une couche de rouille peut se former sur la surface de la lame si celle-ci n'as pas été suffisamment nettoyée ou nettoyée de manière incorrecte (trop humide).

C'est pourquoi nous vous recommandons de nettoyer la lame à l'aide d'un chiffon humide et un peu de produit nettoyant le cas échéant directement après l'avoir utilisée. Ne lavez **jamais** la lame au lave-vaisselle, d'une part parce que cela peut réduire l'acuité du tranchant et la résistance à la corrosion (le sel peut nuire à la lame) et d'autre part pour des

raisons de sécurité lors de la manipulation de la lame et lors du placement de la lame dans le lave-vaisselle.

Démontage de la lame

Veillez dévisser la lame de temps en temps et nettoyer l'appareil de l'intérieur. Surtout si vous avez coupé des aliments « juteux » (légumes, fruits, rôtis etc.). Manipulez la lame avec précaution.

- Retirez le chariot.
- Détachez la lame en vissant la vis de la lame dans le sens des aiguilles d'une montre avec une pièce de monnaie.
- Nettoyez l'intérieur de la lame et la bague noire avec un chiffon humide.
- Pour replacer la lame répétez les étapes en sens inverse.

Chariot

Afin de pouvoir mieux nettoyer le chariot, celui-ci peut être détaché de l'appareil.

- Nettoyez toutes les pièces avec un chiffon

humide ou sous l'eau courante.

Attention: ne pas nettoyer le chariot dans le lave-vaisselle!

- Veuillez mettre quelques gouttes d'huile non résineuse ou de vaseline sur le guidage du chariot une fois par mois. Enlevez l'huile/ la vaseline excédentaire avec un chiffon en coton doux.
- Pour remettre le chariot en place, le ramener en position verticale vers la plaque-support et enclencher le guidage du chariot dans la glissière du support.
- Remettre ensuite le chariot à l'horizontale en le basculant dans sa position initiale.

Assistance technique

Si votre appareil Graef devait être endommagé, veuillez contacter votre revendeur ou le service après-vente Graef.



Mise au rebut

En fin de vie, ce produit ne doit pas être éliminé via les ordures ménagères, mais doit

être déposé dans un point de collecte pour le recyclage d'ordures ménagères électroniques. Le symbole sur le produit et dans le mode d'emploi l'indique. Les matériaux sont recyclables selon leur marquage. Avec le recyclage, l'utilisation des matériaux ou d'autres formes d'utilisation de vieux appareils vous contribuez à la protection de notre environnement. Veuillez vous renseigner auprès de votre municipalité pour connaître le site de collecte compétent.

5 ans de garantie sur le moteur

Pour ce produit, nous accordons en plus une garantie sur le moteur de 60 mois à compter de la date de vente. Vos droits de garantie légaux selon § 439 et suivants BGB-E (code civil allemand) ne sont pas concernés par ce règlement. La garantie ne couvre pas les dommages résultant d'une manipulation ou d'une utilisation non conformes ainsi que de vices n'entravant le fonctionnement ou la valeur de l'appareil que d'une manière réduite. De plus, les dommages résultant du transport sont exclus du droit de garantie dans la mesure où nous n'en sommes pas responsables. Pour des dommages résultant d'une réparation n'ayant

pas été effectuée par nos soins ou par une de nos représentations, le droit de garantie est exclu. En cas de réclamation justifiée, nous réparons soit le produit défectueux soit nous l'échangeons contre un produit non défectueux.

DE

EN

FR

NL

IT

Pyc

ES

DK

NO

SV

PL

Veiligheidsaanwijzingen

Dit apparaat voldoet aan de verplichte veiligheidsbepalingen. Maar ondeskundig gebruik kan tot persoonlijke letsels en materiële schade leiden.

Let voor het veilig handhaven van het apparaat op de volgende veiligheidsaanwijzingen:

- Controleer het apparaat vóór de toepassing op externe zichtbare schade aan behuizing, snoer en stekker. Neem geen beschadigd apparaat in bedrijf.
- Bij een beschadiging van de snoer van de machine mag deze slechts worden vervangen door de producent of diens klantendienst of een dergelijk gekwalificeerd persoon om gevaren te voorkomen.
- Reparaties mogen slechts worden uitgevoerd door een vakman of de Graef-klantendienst. Door ondeskundige reparatie kunnen aanmerkelijke gevaren ontstaan voor de gebruiker. Bovendien vervalt de garantieclaim.
- Een reparatie van het apparaat mag gedurende de garantietijd slechts worden uitgevoerd door de Graef-klantendienst, anders bestaat er voor navolgende schade geen garantieclaim meer.
- Defecte componenten mogen slechts worden vervangen met originele reserveonderdelen. Slechts voor deze onderdelen is gewaarborgd dat ze voldoen aan de veiligheidseisen.
- Dit apparaat mag niet door kinderen worden gebruikt. Apparaat en aansluitleidingen van kinderen weghouden.
- Apparaten kunnen door personen met verminderde fysieke, sensorische of mentale vaardigheden of gebrek aan ervaring en/of kennis worden gebruikt, als ze onder toezicht zijn of omtrent het veilig gebruik van het apparaat werden geïnstrueerd en de hieruit resulterende gevaren hebben verstaan.
- Kinderen mogen niet met het apparaat spelen.
- Het apparaat moet steeds van het net worden gescheiden als er geen toezicht is, vóór montage, vóór demontage of reiniging.
- Het apparaat is er niet voor bestemd met een externe tijdschakelklok of een afzonderlijke

afstandsbediening te worden gebruikt.

- Dit apparaat is ervoor bestemd in de huishoud en dergelijke toepassingen te worden gebruikt, zoals bijvoorbeeld: in medewerker keukens voor winkels en kantoren; op agrarische erven; door gasten in hotels, motels en andere woonfaciliteiten; in ontbijtpensions.
- De netsnoer altijd aan de stekker uit de contactdoos trekken, niet aan de snoer.
- Vergelijk vóór het aansluiten van het apparaat de aansluitgegevens (spanning en frequentie) op het typebordje met de gegevens van uw elektrisch net. Deze gegevens moeten overeenstemmen zodat er geen schade aan het apparaat optreedt.
- Gebruik het apparaat niet als de snoer of de stekker beschadigd zijn.
- Laat vóór het verder gebruik van het apparaat een nieuwe netsnoer door de Graef-klantendienst of een geautoriseerde vakkracht installeren.
- Open in geen geval de behuizing van het apparaat. Worden er spanningleidende aanslui-

tingen aangeraakt en de elektrische en mechanische structuur veranderd, bestaat er gevaar van stroomslag.

- Raak nooit aan onderdelen welke onder spanning zijn. Deze kunnen een elektrische slag veroorzaken of zelfs tot de dood leiden.
- Draag het apparaat nooit aan de snoer.
- Transporteer het apparaat nooit tijdens bedrijf.
- Bedien het apparaat niet met natte handen.
- Draai de instelknop bij rusttoestand met de wijzers van de klok boven de nulstand uit tot de aanslag, zo dat de aanslagplaat de snede van het mes afdekt.
- Verpakkingsmaterialen mogen niet als speelgoed worden gebruikt. Er bestaat het gevaar van verstikken.
- Pak nooit met de vingers op de snede van het mes. Dit is zeer scherp en kan zware letsels veroorzaken.
- Verzeker u dat het apparaat vóór de reiniging of bij niet-gebruik is uitgeschakeld en niet

DE

EN

FR

NL

IT

Pyc

ES

DK

NO

SV

PL

aan het stroomnet is aangesloten.

- Controleer of de aanslag gesloten is (messede afgedekt).
- Gebruik geen agressieve of schurende reinigingsmiddelen en geen oplosmiddelen.
- Hardnekkige vervuiling niet met een hard voorwerp afkrabben.
- Apparaat niet met water afspoelen of in water duiken.
- Het apparaat mag noch zonder slede noch zonder resthouder worden gebruikt, tenzij de grootte en vorm van het snijgoed het gebruik van de resthouder niet toelaten.

Uitpakken

Het uitpakken van het apparaat gebeurt zoals volgt:

- Neem het apparaat uit de kartonnen doos.
- Verwijder alle verpakkingsdelen.
- Verwijder eventuele etiketten op het apparaat (verwijder niet het typeplaatje).

Eisen aan de opstelplaats

Voor een veilig en foutvrij bedrijf van het apparaat moet de opstelplaats voldoen aan de volgende vereisten:

- Het apparaat moet op een vaste, vlakke, horizontale en slip-vaste ondergrond met voldoende draagkracht worden opgesteld.
- Kies de opstelplaats zo dat kinderen niet aan het scherpe mes van het apparaat kunnen komen.

Gevarenbronnen

Het zeer scherpe mes kan lichaamsdelen afsnijden. Bijzonders uw vingers zijn kwetsbaar. Grijp daarom niet in de ruimte tussen aanslagplaat en mes, zo lang de aanslagplaat niet volledig is gesloten, dat betekent onder "0" is ingesteld.

Beveiliging

De apparaten hebben een schakelbeveiliging om onbevoegd gebruik te voorkomen. De onder de skede aangebrachte schakelbeveiliging wordt, zonder op de veiligheidsschakelaar te

drukken, geactiveerd door hem met de vinger in de richting van de instelknop te drukken. De snijmachine kan alleen in gebruik genomen worden door de schakelbeveiliging in tegengestelde richting te drukken.

Snijgoed

- Met het apparaat kunt u brood, ham, worst, kaas, fruit, groente etc. snijden.
- Snij in geen geval harde voorwerpen zoals bevroren levensmiddelen, botten, hout, blikken of dergelijk.

Snijden met momentschakelaar

- Leg het te snijden product op de slede.
- Stel de gewenste snijdikte in.
- Druk het te snijden product licht tegen de aanslagplaat aan en laat de slede gelijkmatig tegen het mes aan lopen.
- Druk met de duim tegen de momentschakelaar, daarmee schakelt u de motor in.
- Bij het snijden de duim tegen de moment-

schakelaar aan drukken.

- Zodra u de duim van de momentschakelaar afneemt, schakelt de motor uit.

Indicatie: Zacht snijgoed (bijv. kaas of ham) is het best te snijden als het gekoeld is. Zacht snijgoed is beter te snijden als u het langzaam vooruit schuift. Bij het snijden van komkommers of wortels is het van voordeel als deze van te voren op dezelfde lengte worden gesneden en dan met de resthouder worden toegevoerd.

Snijden met continuschakelaar

Gebruik de continuschakelaar voor het snijden van grote hoeveelheden.

- Leg het te snijden product op de slede.
- Stel de gewenste snijdikte in.
- Druk het te snijden product licht tegen de aanslagplaat aan en laat de slede gelijkmatig tegen het mes aan lopen.
- De continuschakelaar met de klok mee draaien tot aan de eindaanslag (1/4 slag).
- Voor het uitschakelen draait u de continuschakelaar weer terug.

- Laat de motor na een continu gebruik van ca. 9,5 minuten afkoelen.

Resthouder

Het apparaat mag niet zonder resthouder worden gebruikt, tenzij de grootte en vorm van het snijgoed het gebruik van de resthouder niet toelaten.

Zodra grootte of vorm van het snijgoed het gebruik van de resthouder toelaat moet deze worden gebruikt.

- Leg resten of kleiner snijgoed op de slede.
- Zet de resthouder op de slederug en tegen het snijgoed.
- Ga door zoals van te voren bij "Snijden" beschreven.

De resthouder maakt het mogelijk kleiner snijgoed zoals bijv. paddestoelen of tomaten te snijden.

30° kantelen

De kantelfunctie is bijzonder goed geschikt voor het snijden van brood, droge worst en

groenten. Met de kantelfunctie wordt de natuurlijke zwaartekracht van het snijgoed voor de toevoer gebruikt.

Om het apparaat te kantelen gaat u zoals volgt door:

- Druk de vergrendelingsknop. Het apparaat wordt ontgrendeld.
- Trek het apparaat aan de zwenkhefboom krachtig omhoog tot er een klik te horen is.
- Pas bij het te horen klik is het apparaat beveiligd.
- Nu kunt u doorgaan zoals beschreven onder "Snijden".
- Na beëindigen van het snijproces zwenkt u het apparaat weer terug.
- Draai de zwenkhefboom naar beneden.

Door drukken op het achterste deel van het profiel klikt de arrêteerbout op zijn plaats.

Reiniging

Reinig de buitenzijden van het apparaat met een zachte, vochtige doek. Bij sterke vervui-

ling kan een zacht reinigingsmiddel worden gebruikt.

Waardebehoud mes

Voor een langdurige scherpte en waardebehoud van uw Graef mes adviseren wij het mes regelmatig te reinigen, bijzonder na het snijden van gepekeld vlees resp. ham. Deze bevatten zouten welke, als ze zich langer op het mesoppervlak bevinden, zogenaamde "vliegroest" kunnen vormen (ook op "roestvrij" edelstaal). Ook bij het snijden van snijgoed welk veel water bevat, bijv. tomaten of komkommers, kan zich door ontbrekende of foute (te "natte") reiniging roest op het mesoppervlak vormen.

Vandaar adviseren wij het mes direct na gebruik met een vochtige doek en zonodig iets afwasmiddel te reinigen. Geef het mes **nooit** in de vaatwasser, enerzijds voor redenen van scherpteverlies en corrosiebestendigheid (zout grijpt de messen aan) en anderzijds vanwege de veiligheid bij het gebruik van het mes en bij het beladen en ontladen van de vaatwasser.

Mes afnemen

Schroef van tijd tot tijd ook eens het mes los en reinig het apparaat van binnen. Zeker dan als "sappig" snijgoed (tomaten, fruit, braadstukken etc.) werd gesneden. Behandel het mes zorgvuldig.

- Verwijder de slede.
- Maak het mes los doordat u met een munt de messchroef met de wijzers van de klok draait.
- Reinig de binnenzijde van het mes en de zwarte ring met een vochtige doek.
- Het inzetten van het mes gebeurt in de omgekeerde volgorde.

Slede

Om de slede beter te reinigen, is deze van het apparaat afneembaar.

- Door de wagen opzij te klappen, kan deze eenvoudig uitgenomen worden.
- Reinig alle onderdelen met een vochtige doek of onder stromend water.

Belangrijk: Slede niet in de vaatwasser reini-

gen!

- Geef één keer per maand enige dropjes harsvrije olie of vaseline op de slede geleiding. Verwijder overtollige olie/vaseline met een zacht doek van katoen.
- Om de wagen weer terug te plaatsen, wordt deze loodrecht op de wagentafel gezet en ingehaakt op de rails van de wagengeleiders op
- de wagentafel.
- Daarna kan de wagen weer in horizontale positie op de wagentafel worden teruggeklapt.

Klantendienst

Gelieve met uw dealer of de Graef-klantendienst contact op te nemen, als uw Graef-apparaat beschadigd is.

Verwijdering

Dit product mag aan het eind van zijn levensduur niet over het normaal huishoudelijk afval worden verwijderd, maar moet op een verzamelpunt voor recycling van elektronisch, huishoudelijk afval worden verwijderd. Het

symbool op het product en in de handleiding verwijst hierop. De werkstoffen zijn conform hun markeringen recyclebaar. Met het hergebruik, de stoffelijke verwerking of andere vormen van verwerking van oude apparaten levert u een belangrijke bijdrage ter bescherming van ons milieu. Vraag a.u.b. bij uw gemeentebestuur naar de bevoegde afvalverwerkingsplaats.

5 jaar motor garantie

Voor dit product overnemen wij aanvullend vanaf verkoopdatum 60 maanden motor garantie. Uw wettelijke garantieclaims volgens § 439 ff. BGB-E blijven onaangetast van deze regeling. Niet inbegrepen in de garantie is schade, welke door ondeskundige behandeling of gebruik is ontstaan, evenals gebreken welke de functie of de waarde van het apparaat maar minimaal beïnvloeden. Verder is transportschade, voor zover wij dit niet moeten verantwoorden, van garantieclaims uitgesloten. Voor schade welke door een reparatie die niet door ons of door een van onze agenturen werd uitgevoerd is ontstaan is de garantieclaim uitgesloten. Bij een rechtmatige reclamatie zullen wij het ge-

brekkelijk product naar onze keuze repareren
of met een product zonder gebreken vervan-
gen.

DE

EN

FR

NL

IT

Рyc

ES

DK

NO

SV

PL

Norme di sicurezza

Questo apparecchio rispetta le norme di sicurezza prescritte. L'utilizzo inappropriato può causare danni a persone e cose.

Per un corretto utilizzo dell'apparecchio, attenersi alle seguenti norme di sicurezza:

- Accertarsi prima dell'utilizzo che l'apparecchio non riporti danni visibili esteriori all'alloggiamento, al cavo di alimentazione e alla spina. Non mettere in funzione un apparecchio danneggiato.
- In caso di danni all'alimentazione della macchina, questa può essere sostituita soltanto dal produttore, dal servizio clienti, o da una persona qualificata, al fine di evitare pericoli.
- Le riparazioni possono essere effettuate da un esperto o dal servizio clienti Graef. Riparazioni inadeguate possono essere causa di gravi pericoli per l'utente. Inoltre decade ogni diritto di garanzia.
- Le riparazioni durante il periodo di garanzia possono essere condotte esclusivamente

dal servizio clienti Graef; in caso contrario, in caso di guasto, non si ha più diritto alla garanzia.

- I componenti difettosi devono essere sostituiti esclusivamente con gli originali. Il rispetto delle norme di sicurezza è garantito soltanto per questi componenti.
- Questo apparecchio non può essere utilizzato dai bambini. Tenere l'apparecchio e il cavo fuori dalla portata dei bambini.
- Soggetti con ridotte capacità fisiche, sensoriali o mentali o con poca esperienza e/o consapevolezza possono utilizzare l'apparecchio soltanto se sorvegliati o se istruiti riguardo ad un utilizzo sicuro e quindi in grado di comprendere i pericoli che ne possono derivare.
- Ai bambini è vietato giocare con l'apparecchio.
- In assenza di controllo o in caso di montaggio, smontaggio o pulizia l'apparecchio va scollegato dalla fonte di energia elettrica.
- L'apparecchio non è predisposto per l'utilizzo di un timer esterno o di un comando a distanza

esterno.

- Questo apparecchio è predisposto per l'utilizzo domestico e per applicazioni analoghe, come ad esempio: in cucine di negozi e uffici; in tenute agricole; da clienti di Hotel, Motel e altri alloggi; in pensioni con colazione.
- Staccare l'alimentazione tirando sempre la spina e mai dal cavo.
- Prima di allacciare l'apparecchio alla fonte di energia elettrica, confrontare i dati di alimentazione (tensione e frequenza) riportati sulla targhetta con quelli della rete elettrica utilizzata. Questi dati devono corrispondere, al fine di evitare guasti all'apparecchio.
- Non utilizzare l'apparecchio quando il cavo o la spina sono danneggiati.
- Prima di continuare a utilizzare l'apparecchio, provvedere a installare una nuova alimentazione tramite il servizio clienti Graef o uno specialista autorizzato.
- Non aprire in alcun caso l'alloggiamento dell'apparecchio. Il contatto con i collegamenti ad alta tensione o la manomissione della

struttura elettrica o meccanica può causare folgorazione.

- Non toccare mai i componenti ad alta tensione. Questi possono causare una folgorazione elettrica e persino la morte.
- Non tenere mai l'apparecchio per il cavo.
- Non trasportare mai l'apparecchio quando è in funzione.
- Non utilizzare l'apparecchio con mani bagnate.
- Quando l'apparecchio è in standby, ruotare la manopola regolazione spessore in senso orario dallo 0 fin quando non si arresta, in modo da coprire la lama con il piano spessimetro.
- I materiali di imballaggio non possono essere utilizzati per fini ludici. Si può incorrere nel pericolo di avvelenamento.
- Non toccare mai con le dita la lama. Questa è molto tagliente e può causare gravi ferite.
- Assicurarsi che prima della pulizia o nei periodi di inutilizzo, l'apparecchio resti spento e non sia collegato alla fonte di corrente elettrica.

DE

EN

FR

NL

IT

Pyc

ES

DK

NO

SV

PL

- Controllare che il piano sia chiuso (lama coperta).
- Non utilizzare detergenti aggressivi o abrasivi. Non utilizzare solventi.
- Non raschiare i resti con arnesi duri.
- Non lavare l'apparecchio sotto l'acqua corrente e non immergerlo.
- L'apparecchio non può essere utilizzato senza il carrello o il braccio pressamerce, a meno che la dimensione e la forma del cibo da affettare non ne escludano l'utilizzo.

Apertura dell'imballo

Per estrarre l'apparecchio dall'imballo, seguire le seguenti indicazioni:

- Estrarre l'apparecchio dalla scatola.
- Rimuovere tutte le parti dell'imballaggio.
- Rimuovere eventualmente il nastro apposto sull'apparecchio (non rimuovere la targhetta).

Indicazioni per l'installazione

Per un uso sicuro e corretto dell'apparecchio,

il luogo di installazione deve soddisfare le seguenti condizioni:

- L'apparecchio deve essere collocato su una superficie fissa, piana, orizzontale e antiscivolo con un'adeguata forza portante.
- Scegliere un piano dove installare l'apparecchio che non consenta ai bambini di raggiungere la lama.

Fonti di pericolo

La lama molto affilata è in grado di recidere parti del corpo. Particolarmente in pericolo sono le dita della mano. Per questa ragione non stendere mai la mano tra il piano spessimetro e la lama fin tanto che il piano spessimetro non sia totalmente chiuso, cioè in posizione "0".

Sicurezza

I modelli sono muniti di un dispositivo di protezione dell'avviamento per evitare l'impiego non autorizzato. Il dispositivo che si trova sotto il carrello viene spinto con il dito verso la manopola di regolazione, senza premere l'interruttore di sicurezza. S'avviamento del

motore è possibile solo dopo aver effettuato lo sbloccaggio.

Prodotti da affettare

- Con questo apparecchio è possibile affettare pane, prosciutto, salame, formaggio, frutta, verdura etc.
- Non affettare in ogni caso mai oggetti duri, come cibo congelato, ossa, legno, latta o oggetti simili.

Tagliare con l'interruttore a scatto

- Appoggiare il prodotto da tagliare sulla slitta.
- Regolare lo spessore di taglio desiderato.
- Premere leggermente il prodotto da tagliare contro la piastra d'arresto e condurre quindi uniformemente la slitta contro la lama.
- Premere con il pollice l'interruttore a scatto per avviare il motore.
- Durante il ciclo di taglio, premere il pollice contro l'interruttore a scatto.
- Il motore si spegne non appena si rilascia il

pollice dall'interruttore a scatto.

Consigli: Tra i prodotti surgelati, quelli da affettare più agevolmente sono quelli morbidi (ad es. formaggio o prosciutto). Se si procede lentamente, il risultato del taglio del prodotto morbido sarà migliore. Nel caso dei cetrioli o delle carote è consigliabile tagliarli prima in modo simmetrico e quindi inserirli con il braccio pressamerce.

Tagliare con l'interruttore continuo

Utilizzare l'interruttore continuo per tagliare quantitativi più grandi.

- Appoggiare il prodotto da tagliare sulla slitta.
- Regolare lo spessore di taglio desiderato.
- Premere leggermente il prodotto da tagliare contro la piastra d'arresto e condurre quindi uniformemente la slitta contro la lama.
- Girare l'interruttore continua in senso orario fino all'arresto (1/4 di giro).
- Per lo spegnimento, girare di nuovo indietro l'interruttore continuo.
- Lasciare raffreddare il motore per almeno

ca. 9,5 minuti dopo averlo utilizzato continuamente.

Braccio pressamerce

Questo apparecchio non può essere utilizzato senza braccio pressamerce, a meno che la dimensione e la forma del prodotto da affettare non ne escludano l'utilizzo.

Quando il prodotto da affettare ne consente l'utilizzo, questo va usato necessariamente.

- Riporre i resti o un prodotto di dimensioni più piccole sul paramano.
- Posizionare il braccio pressamerce sul carrello e portarlo sul prodotto da affettare.
- Procedere come descritto sopra per "tagliare".

Il braccio pressamerce consente di affettare prodotti di dimensioni ridotte come funghi o pomodori.

Inclinazione di 30°

La funzione di inclinazione è particolarmente adatta per affettare il pane, il salame e la verdura. Con questa funzione è la naturale

forza di gravità del prodotto a condurre il taglio.

Per inclinare l'apparecchio, procedere come segue:

- Premere il pulsante di blocco. L'apparecchio viene sbloccato.
- Sollevare energicamente l'apparecchio con la leva, finché non si blocca in modo udibile.
- L'apparecchio è veramente fissato, soltanto quando si è avvertito chiaramente il suono di blocco.
- A questo punto è possibile procedere come in "tagliare".
- Dopo l'utilizzo reclinare nuovamente l'apparecchio.
- Girare la leva verso il basso.

Premendo sulla parte posteriore del profilo si ingrana il bullone di blocco.

Pulizia

Pulire le parti esterne dell'apparecchio con un panno morbido e umido. In caso di consistente

sporczia può essere utilizzato un prodotto delicato.

Manutenzione della lama

Per mantenere la lama Graef affilata e funzionale, consigliamo di detergerla regolarmente, soprattutto dopo avere affettato carne salmistrata come il prosciutto. Questo tipo di carne contiene sali che, se depositati a lungo sulla superficie della lama, possono portare alla formazione di ruggine (anche nel caso di acciaio temperato "antiruggine"). Anche nel caso di taglio di prodotti contenenti molta acqua, come ad esempio pomodori o cetrioli, può aversi formazione di ruggine sulla superficie della lama a seguito di scarsa o errata (troppo umida) pulizia della stessa.

Per tale ragione consigliamo di pulire la lama sempre direttamente dopo l'utilizzo con un panno umido e di tanto in tanto con un detergente. Non lavare la lama **mai** in lavastoviglie per evitare, da un lato, la riduzione dell'affilatura della lama e la persistenza di corrosione (il sale corrode la lama) e, dall'altro, per ragioni sicurezza durante il suo maneggiamento e lo

svuotamento e riempimento della lavastoviglie.

Estrazione della lama

Di tanto in tanto estrarre la lama svitandola e pulire l'interno dell'apparecchio. Soprattutto dopo il taglio di prodotti "sugosi" (verdura, frutta, arrosto etc.). Maneggiare la lama con molta cura.

- Asportare il paramano.
- Estrarre quindi la lama girando con una moneta la vite di blocco in senso orario.
- Pulire la parte interna della lama e l'anello nero con un panno umido.
- Per inserire la lama procedere inversamente.

Carello

Al fine di pulire al meglio il binario è possibile rimuoverlo.

- E' possibile rimuovere il carrello sollevandolo lateralmente.
- Pulire tutti i componenti con un panno umido o sotto il rubinetto dell'acqua.

DE

EN

FR

NL

IT

Pyc

ES

DK

NO

SV

PL

Importante: Non pulire il binario con detergente per piatti!

- Ungere le guide una volta al mese con alcune gocce d'olio o di vasellina. Rimuovere l'olio o la vasellina in eccesso con un batuffolo di cotone.
- Per inserirlo di nuovo introdurre il carello verticalmente nel piano ed agganciare la guida del carello nella scanalatura sul piano del carello.

Servizio clienti

In caso di guasto dell'apparecchio Graef, rivolgersi ad un centro specializzato o al servizio clienti Graef.



Smaltimento

Questo prodotto a conclusione del suo utilizzo non può essere gettato in un normale contenitore dei rifiuti, ma deve essere consegnato in un centro raccolta differenziata per il riciclo dei rifiuti elettronici. Il simbolo presente sul prodotto e nelle istruzioni si riferisce a questo. I materiali sono riutilizzabili in base alla loro marcatura.

Attraverso il riciclo, il riutilizzo dei materiali o altre forme di riutilizzo di apparecchi fuori uso, si contribuisce notevolmente alla difesa dell'ambiente. Richieda maggiori informazioni presso la Sua amministrazione comunale riguardo alle possibilità di smaltimento.

5 anni di garanzia motore

Per questo prodotto offriamo inoltre una garanzia di 60 mesi a partire dalla data di acquisto. La garanzia non copre i guasti causati da un cattivo utilizzo o manomissione, come pure difetti che hanno un'influenza minima sulle funzioni o sul valore dell'apparecchio. Inoltre i danni che sopraggiungono a seguito di trasporto, nella misura in cui noi non ne siamo responsabili, non sono coperti da garanzia. I guasti sopraggiunti a seguito di una riparazione che non è stata effettuata né da noi né da nostri delegati, non sono coperti da garanzia. In caso di reclamo effettueremo le dovute riparazioni sul prodotto secondo i nostri criteri o provvederemo alla sua sostituzione.

Указания по технике безопасности

Этот прибор соответствует предписанным положениям безопасности.

Неквалифицированное обращение может привести к серьезному материальному и личному ущербу.

Для безопасного использования соблюдайте следующие указания по безопасности:

- Перед применением проверьте прибор на наличие внешних видимых повреждений корпуса, сетевого кабеля и штекера. Не пользуйтесь неисправным прибором.
- Поврежденный сетевой шнур прибора должен быть заменен только производителем или его службой сервиса.
- Ремонт может осуществляться только специалистом или службой сервиса «Graef». Ненадлежащий ремонт может представлять серьезную опасность для пользователя. Кроме того утрачивается право предъявления гарантийной претензии.
- Ремонт прибора во время гарантийного

срока может осуществляться только службой сервиса «Graef», иначе при последующих поломках утрачивается право предъявления гарантийной претензии.

- Бракованные детали разрешается заменять только оригинальными запасными частями. Только они обеспечивают соответствие требованиям безопасности.
- Прибор может использоваться людьми с ограниченными психическими, сенсорными или ментальными способностями или недостатком опыта и/или знаний только под надзором или после инструктажа по безопасной эксплуатации прибора и возможным опасностям.
- Не разрешается эксплуатация прибора детьми. Прибор и сетевой шнур следует держать вдали от детей.
- Не разрешайте детям играть с прибором.
- Не разрешается использовать упаковочный материал для игр. Существует опасность удушья.

- При отсутствии контроля, а также перед сборкой, разборкой или чисткой прибор должен быть постоянно отключен от сети.
- Перед включением прибора сравните параметры подключения (напряжение и частоту) Вашей сети с данными на заводской табличке. Они должны совпадать, в противном случае можно повредить прибор.
- Сетевой шнур следует извлекать из розетки за штекер, а не за шнур.
- Не эксплуатируйте прибор с неисправным сетевым шнуром или штекером.
- Установку нового сетевого шнура поручите службе сервиса «Graef» или авторизованному специалисту.
- Не переносите прибор за сетевой шнур.
- Ни в коем случае не открывайте корпус прибора. При контакте с токопроводящими клеммами и изменении электрической и механической конструкции существует опасность поражения электрическим током.
- Ни в коем случае нельзя касаться находящихся под напряжением деталей. Это может повлечь за собой удар электрическим током или даже смерть.
- Не пользуйтесь прибором мокрыми руками.
- Никогда не перемещайте прибор во время эксплуатации.
- В выключенном состоянии поверните регулировочную кнопку по часовой стрелке через нулевое положение до упора, чтобы упорная пластина накрыла лезвие ножа.
- Не хватайтесь пальцами за лезвие ножа. Оно очень острое и может причинить тяжелые травмы.
- Не разрешается эксплуатация прибора, как без каретки, так и без держателя, если только размер и форма разрезаемых продуктов не допускают его использования.
- Прибор не предназначен для работы с внешним таймером или отдельным

дистанционным управлением.

- Этот прибор предназначен для использования в домашнем хозяйстве и аналогичных целях, например: в кухнях для сотрудников магазинов и офисов, небольших предприятий, для постояльцев гостиниц и мотелей и других жилых сооружений, в пансионатах.
- Перед чисткой или если прибор не используется, убедитесь, что он выключен и отключен от сети.
- Убедитесь в том, что стопор закрыт (лезвие ножа защищено).
- Не используйте агрессивные или абразивные чистящие средства и растворители.
- Не соскребайте стойкие загрязнения твердыми предметами.
- Не обмывайте прибор водой и не погружайте его в воду

Распаковка

Для распаковки прибора действуйте

следующим образом:

- Извлеките прибор из коробки.
- Удалите все элементы упаковки.
- Удалите наклейки на приборе, если таковые имеются (не удалять заводскую табличку).

Требования к месту установки

Для безопасной и безупречной работы прибора место установки должно отвечать следующим условиям:

- Прибор следует установить на твердое, ровное, горизонтальное и не скользкое основание с достаточной грузоподъемностью.
- Выберите место установки так, чтобы дети не могли добраться до острого ножа прибора.

Источники опасности

Очень острый нож может отрезать части тела. Особую опасность он представляет для Ваших пальцев. Поэтому не допускайте

DE

EN

FR

NL

IT

Рус

ES

DK

NO

SV

PL

попадания рук в пространство между упорной пластиной и ножом, пока пластина не будет полностью закрыта, т.е. установлена ниже «0».

Блокировка включения

Для защиты от неправомерного использования прибор оснащен блокировкой включения. Расположенная под кареткой блокировка включения включается без давления на предохранительную клавишу нажатием пальца назад. Включение прибора возможно только при разблокировании блокировки включения.

Разрезаемые продукты

- С помощью прибора можно резать хлеб, ветчину, колбасу, сыр, фрукты, овощи и пр.
- Ни в коем случае не режьте твердые предметы, например, замороженные продукты, кости, дерево, листовой металл и т.д.

Резка с быстросействующим выключателем

- Подложите под прибор поднос, тарелку или что-то аналогичное.
- Поверните вращающуюся кнопку в нужное положение толщины резки .
- Нажмите пальцем быстросействующий выключатель .

Указание: Как только Вы уберете палец с быстросействующего выключателя , электромотор выключится.

- Слегка прижмите разрезаемый продукт к упорной пластине и ведите каретку равномерно в направлении против ножа.

Указание: Мягкие продукты (например, сыр или ветчину) лучше резать охлажденными. Мягкие продукты режутся лучше, если Вы продвигаете их медленно. При резке огурцов или моркови лучше сначала порезать их на кусочки одинаковой длины и затем подавать держателем.

Резка с выключателем постоянной работы

- Поверните вращающуюся кнопку в нужное положение толщины резки .
- Поверните выключатель по часовой стрелке до упора (1/4 оборота).
- Для выключения верните выключатель в исходное положение.
- После длительной эксплуатации дайте мотору остыть в течение прибл. 9,5 минут.

Держатель

Не разрешается эксплуатация прибора без держателя , если только размер и форма разрезаемых продуктов не допускают его использования.

Если размер или форма разрезаемого продукта допускают использование держателя, им следует воспользоваться.

- Уложите остатки или небольшой разрезаемый продукт на каретку.
- Установите держатель на заднюю стенку каретки и приложите держатель к

разрезаемому продукту.

- Действуйте, как описано ранее в разделе «Резка».
- Держатель позволит Вам резать небольшие продукты, например, грибы или томаты.

Наклон 30° (только наклоняемые модели)

Функция наклона особенно пригодна для резки хлеба, твердокопченой колбасы и овощей. Благодаря функции наклона природная сила тяжести разрезаемого продукта используется для подачи.

Чтобы наклонить прибор:

- Нажмите кнопку блокировки Прибор разъединен.
- Поворотным рычагом сильно поднимите прибор, пока он отчетливо не защелкнется.
- Прибор зафиксирован, только если слышен щелчок.
- Продолжайте, как описано в разделе «Резка».

DE

EN

FR

NL

IT

Рус

ES

DK

NO

SV

PL

- По завершении процесса резки наклоните прибор обратно.
- Поверните поворотный рычаг вниз.
- Упорный болт фиксируется нажатием на нижнюю часть профиля.

Чистка

Очищайте поверхности прибора мягкой, увлажненной тканью. При сильных загрязнениях можно использовать мягкое чистящее средство.

Долговечность ножа

Для сохранения остроты и долговечности Вашего ножа «Graef» мы рекомендуем Вам регулярно чистить нож, особенно после резки засоленного мяса или ветчины. Они содержат соли, которые, находясь длительное время на поверхности ножа, могут образовывать налет ржавчины (даже на «нержавеющей» высококачественной стали). При резке продукта, содержащего много воды, например, томатов или огурцов, налет ржавчины может

образовываться на поверхности из-за недостаточной или неправильной (слишком «влажной») чистки.

Поэтому мы рекомендуем Вам сразу же после использования очищать нож влажной тряпкой при необходимости с небольшим количеством моющего средства. Ни в коем случае не пользуйтесь посудомоечной машиной для мойки ножа. Это снижает остроту ножа и его стойкость к коррозии (соль воздействует на нож). Кроме того, использование моечной машины для мойки ножа не соответствует требованиям безопасности при загрузке и разгрузке моечной машины).

Снятие ножа

Просим время от времени отвинчивать нож и очищать прибор изнутри. Особенно при резке «сочных» продуктов (овощи, фрукты, жаркое). Обращайтесь с ножом осторожно.

- Снимите каретку.
- Ослабьте крепление ножа, вращая с помощью монеты винт ножа по часовой ст

релке.

- Влажной тряпкой очистите внутреннюю сторону ножа и черное кольцо.
- Смажьте внутреннюю сторону ножа (зубчатое колесо) и черное кольцо вазелином. Не используйте ни растительное масло, ни маргарин/масло. Они со временем затвердевают.
- Установка ножа производится в обратном порядке.

Каретка

Для лучшей очистки каретки она извлекается из прибора.

- Нажмите на стопор каретки пальцем вверх.
- Удерживайте стопор каретки нажатым и потяните каретку на себя.
- Очистите все детали влажной тряпкой или под проточной водой.

Важно: Не чистите каретку средством для мытья посуды!

Пожалуйста, раз в месяц наносите несколько капель не содержащего смолистых веществ масла или вазелина на направляющие каретки. Избыток масла/вазелина удалите мягкой хлопчатобумажной салфеткой.

Служба сервиса

В случае неисправности вашего прибора «Graef» просим Вас обратиться к Вашему дилеру или в службу сервиса «Graef».

Устранение проблем

Проблема	Причина	Решение
Прибор не включается	Активирована блокировка включения	Разблокировать блокировку включения
Тугой ход каретки	Загрязнены направляющие	Очистите направляющие
Скрежещущий звук ножа	Остатки продуктов на ноже	Извлеките нож, очистите и смажьте
Тугой ход ножа	Зубчатое колесо ножа не смазано или загрязнено	Извлеките нож, очистите и смажьте внутреннюю сторону ножа (зубчатое колесо) и черное кольцо вазелином
Со временем усиливается рабочий шум	Недостаточная смазка привода	Извлеките нож, очистите и смажьте внутреннюю сторону ножа (зубчатое колесо) и черное кольцо вазелином

Утилизация

Это изделие по окончании срока его службы запрещается утилизировать как обычный бытовой мусор. Его следует сдать в пункт сбора для вторичной переработки электронных бытовых отходов. На это указывает знак на изделии и в Руководстве по эксплуатации. Материалы пригодны для дальнейшего использования или дальнейшей переработки в соответствии со своей маркировкой. Вторичным использованием, утилизацией материалов или иными формами утилизации старых приборов Вы вносите важный вклад в дело охраны окружающей среды. Просим Вас осведомиться в Вашем коммунальном управлении о соответствующем пункте утилизации.

5-летняя гарантия на электродвигатель

На это изделие мы дополнительно даем гарантию на электромотор на 60 месяцев с момента продажи. Это правило не касается Ваших законных гарантийных претензий в соответствии с § 439 и положениями следующих статей. Гражданского кодекса.

Гарантия не распространяется на дефекты, вызванные ненадлежащим обращением или использованием, а также дефекты, незначительно влияющие на работу или стоимость прибора. Кроме того, гарантийные претензии не распространяются на повреждения при транспортировке, если мы не несем за них ответственность. Гарантийные претензии, возникшие вследствие произведенного не нами или не нашим представителем ремонта, не принимаются. При обоснованных рекламациях мы по своему выбору либо ремонтируем неисправное изделие, либо заменяем его исправным.

DE

EN

FR

NL

IT

Рус

ES

DK

NO

SV

PL

Indicaciones de seguridad

Este aparato cumple las disposiciones en materia de seguridad requeridas. No obstante, si se utiliza de manera indebida puede causar daños personales y materiales.

Para utilizar de manera segura el aparato, tenga en cuenta las indicaciones de seguridad que se detallan a continuación:

- Antes de utilizarlo, compruebe si el aparato presenta daños externos visibles en la carcasa, en el cable y en el enchufe. Bajo ningún concepto, ponga en funcionamiento un aparato averiado.
- En caso de que el cable de conexión de la máquina esté dañado, éste deberá ser reemplazado únicamente por el fabricante, por su servicio postventa o por una persona cualificada para evitar riesgos.
- Los trabajos de reparación sólo serán llevados a cabo por un especialista o el servicio postventa de Graef. Los trabajos incorrectos de reparación pueden poner en grave peligro al usuario y, además, extinguen el derecho de garantía.
- Todos los trabajos de reparación del aparato durante el período de garantía sólo podrán ser llevados a cabo por el servicio postventa de Graef, ya que de lo contrario se anulará la garantía y el derecho a conseguirla en caso de daños posteriores.
- Los componentes dañados sólo podrán ser reemplazados por piezas de recambio originales, ya que únicamente con estas piezas se garantiza el cumplimiento de los requisitos en materia de seguridad.
- Este aparato puede ser utilizado por personas con discapacidad física, sensorial o mental o que no cuenten con experiencia y/o conocimientos, siempre que sean vigilados o hayan sido entrenados en el uso seguro del aparato, y entiendan los peligros que puedan emanar de él.
- Este aparato no puede ser utilizado por niños. Mantenga el aparato y el cable de conexión alejado del alcance de los niños.
- No deje que los niños jueguen con el aparato.
- Los materiales de embalaje no deben utili-

zarse para jugar. Existe peligro de asfixia.

- El aparato deberá estar desconectado de la red eléctrica siempre que no haya nadie para llevar a cabo la supervisión, y antes de montar, desmontar o limpiar el aparato.
- Antes de conectar el aparato, compare los datos de conexión (tensión y frecuencia) que figuran en la placa de características con los de su red eléctrica. Estos datos deberán coincidir para que no se produzcan daños en el aparato.
- Para desenchufar el aparato, nunca tire del cable de conexión sino del enchufe de la clavija.
- No utilice el aparato si el cable de alimentación o el enchufe presentan daños.
- Antes de seguir utilizando el aparato, llévelo al servicio postventa de Graef o a un especialista autorizado para que instalen un nuevo cable de alimentación.
- No transporte el aparato asiéndolo del cable de conexión.

- Bajo ningún concepto abra la carcasa del aparato. Si se modifican las conexiones conductoras de conexión y la estructura eléctrica y mecánica, existe riesgo de sufrir una descarga eléctrica.
- No toque las partes que se encuentren bajo tensión, ya que pueden causar una descarga eléctrica o provocar incluso la muerte.
- No maneje el aparato con las manos mojadas.
- No transporte nunca el aparato mientras esté en funcionamiento.
- En estado de reposo, gire el botón de ajuste en el sentido de las agujas del reloj más allá de la posición cero hasta que haga tope de modo que la placa de tope cubra la cuchilla.
- No toque con los dedos el filo de la cuchilla. Esta muy afilada y puede causar heridas graves.
- El aparato no se debe utilizar sin el carro ni la pieza de sujeción de alimentos, a no ser que el tamaño y la forma del material de corte no permitan utilizar la pieza de sujeción.

- El aparato no ha sido diseñado para utilizarse con un temporizador externo o un control remoto independiente.
- Este equipo ha sido diseñado para utilizarse en ámbitos domésticos y aplicaciones similares, tales como: en cocinas de personal para comercios y oficinas; en fincas; por los clientes de hoteles, moteles y otros establecimientos de alojamiento; en casa de huéspedes.
- Antes de limpiarlo o cuando no vaya a utilizarse, asegúrese de que el aparato esté desactivado y desconectado de la red eléctrica.
- Compruebe si el tope está cerrado (filo de la cuchilla cubierto).
- No utilice productos de limpieza agresivos o abrasivos ni disolventes.
- No raspe la suciedad incrustada con objetos duros.
- No enjuague el aparato con agua ni lo sumerja en agua.

Desembalaje

Para desembalar el aparato, proceda de la si-

guiente manera:

- Saque el aparato de la caja.
- Retire todos los materiales de embalaje.
- Retire las pegatinas del aparato (no retire la placa de características).

Requisitos del lugar de instalación

Para utilizar de manera segura y sin problemas el aparato, el lugar de instalación debe cumplir los requisitos que a continuación se detallan:

- El aparato se debe instalar sobre una superficie firme, plana, horizontal y antideslizante con suficiente capacidad de carga.
- Seleccione un lugar de instalación en el que los niños no puedan alcanzar la afilada cuchilla del aparato.

Fuentes de peligros

La cuchilla está muy afilada y puede cortar partes del cuerpo. En riesgo, se encuentran especialmente sus dedos. Por tanto, no introduzca los dedos entre la placa de tope y la cuchilla, en tanto la placa no esté completamente cer-

rada, es decir, en la posición "0".

Dispositivo de seguridad

El aparato cuenta con un dispositivo de seguridad para impedir un uso no autorizado del mismo. Sin presionar el botón de seguridad deslice hacia atrás el dispositivo de seguridad situado debajo del carro. El aparato sólo se podrá encender cuando se haya liberado el dispositivo de seguridad.

Material de corte

- Con este aparato, podrá cortar pan, jamón, embutidos, quesos, frutas, verduras, etc.
- Bajo ningún concepto, corte objetos duros, tales como alimentos congelados, huesos, madera, chapas o similares.

Proceso de corte con interruptor instantáneo

- Coloque una tabla, un plato o similar bajo el aparato.
- Con el botón giratorio, seleccione el grosor de corte deseado .



- Presione con el pulgar el interruptor instantáneo .

Nota: Tan pronto como quite el pulgar del interruptor  el motor se parará.

- Presione ligeramente el material de corte contra la placa de tope y mueva el carro de manera uniforme contra la cuchilla.

Nota: Los materiales de corte blandos (p. ej., queso o jamón) se cortan mejor cuando están refrigerados. Los materiales de corte blando se cortan mejor si se empujan lentamente. Al cortar pepinos o zanahorias, es recomendable cortarlos previamente a la misma longitud y, a continuación, introducirlos con la pieza de sujeción de alimentos.

Proceso de corte con interruptor permanente

- Coloque una tabla, un plato o similar bajo el aparato.
- Con el botón giratorio, seleccione el grosor de corte deseado .
- Gire el interruptor permanente  en el sentido de las agujas del reloj hasta el tope final

DE

EN

FR

NL

IT

Pyc

ES

DK

NO

SV

PL

(1/4 de vuelta).

- Para desactivarlo, gire hacia atrás **(D)** el interruptor permanente.

Nota: Tras un uso prolongado de aprox. 9,5 minutos, deje enfriar el motor.

- Presione ligeramente el material de corte contra la placa de tope y mueva el carro de manera uniforme contra la cuchilla.

Pieza de sujeción de alimentos

El aparato no se debe utilizar sin la pieza de sujeción de alimentos **(E)**, a no ser que el tamaño y la forma del material de corte no permitan utilizar la pieza de sujeción.

La pieza de sujeción se deberá utilizar, tan pronto como el tamaño o la forma del material de corte permita su uso.

- Ponga los alimentos o los materiales de corte de pequeño tamaño en el carro.
- Coloque la pieza de sujeción de alimentos **(E)** en la pared posterior del carro y apóyela en el material de corte.
- Proceda tal y como se describe en el apartado

"Proceso de corte".

La pieza de sujeción de alimentos **(E)** le permitirá cortar materiales de corte de pequeño tamaño, tales como setas o tomates.

Inclinación de 30° (únicamente modelos inclinables)

La función de inclinación es especialmente adecuada para cortar pan, embutidos y verduras. Con esta función, se aprovecha la gravedad natural del material para cortarlo.

Para inclinar el aparato, proceda de la siguiente forma:

- Pulse el botón de bloqueo **(I)**. El aparato se desclavará.
- Con la palanca giratoria, **(G)** tire del aparato con firmeza hacia arriba hasta que quede encajado de forma audible.
- El aparato estará asegurado una vez que quede encajado de forma audible.
- A continuación, podrá proceder como se describe en el apartado "Proceso de corte".
- Una vez finalizado el proceso, coloque de

nuevo el aparato en su posición original.

- Gire la palanca giratoria  hacia abajo.

Al presionar la parte posterior del perfil, encajará el perno de bloqueo.

Limpeza

Limpe la superficie externa del aparato con un paño suave y húmedo. En caso de suciedad incrustada, se puede utilizar un producto de limpieza suave.

Preservación de la cuchilla



Para conservar un filo que dure por largo tiempo y preservar la cuchilla de su aparato Graef, se recomienda limpiar periódicamente la cuchilla, especialmente después de cortar carne o jamón curados, ya que contienen sales que si permanecen por largo tiempo sobre la superficie de la cuchilla, pueden formar "herrumbre" (incluso sobre el acero "inoxidable"). Al cortar materiales de corte con gran cantidad de agua, tales como tomates o pepinos, se puede formar también herrumbre sobre la superficie de la cuchilla como consecuencia de no llevar a

cabo la limpieza del aparato o de limpiarlo incorrectamente (demasiado "húmedo").

Por lo tanto, se recomienda limpiar la cuchilla inmediatamente después de utilizar el aparato con un paño húmedo y, en caso necesario, con algo de detergente. No introduzca **nunca** la cuchilla en el lavavajillas. Por un lado, puede deteriorar el filo y la resistencia contra la corrosión (la sal deteriora la cuchilla), y por otro lado debido a la seguridad en el manejo de la cuchilla y al cargar y vaciar el lavavajillas.

Carro

El carro se puede extraer del aparato para poder limpiarlo mejor.

- Presione hacia arriba  el dispositivo de bloqueo del carro.
- Mantenga el dispositivo de bloqueo  presionado y tire del carro hacia usted.
- Limpie todas las piezas con un paño húmedo o con agua corriente.

Importante: No limpie el carro en el lavavajillas

DE

EN

FR

NL

IT

Pyc

ES

DK

NO

SV

PL

Una vez al mes, vierta en las guías del carro unas gotas de aceite sin resina o vaselina. Elimine con un paño suave de algodón el exceso de aceite o vaselina.

Extracción de la cuchilla

De vez en cuando, es recomendable desenroscar la cuchilla y limpiar el interior del aparato, especialmente después de cortar materiales de corte "jugosos" (verduras, frutas, asados, etc.). Maneje la cuchilla con sumo cuidado.

- Extraiga el carro.
- Con una moneda, afloje la cuchilla girando el tornillo en el sentido de las agujas del reloj.
- Limpie la parte interna de la cuchilla y el anillo negro con un paño húmedo.
- Engrase la cara interna de la cuchilla (rueda dentada) y el anillo negro con vaselina. No utilice aceite de cocina ni margarinas o mantequillas ya que con el tiempo se resinifican.
- La inserción de la cuchilla se lleva a cabo en orden inverso.

Servicio postventa

En caso de que su aparato Graef sufriese daños, póngase en contacto con su proveedor o con el servicio postventa de Graef.

Solución de problemas

Problema	Causa	Solución
El aparato no se puede encender	Dispositivo de seguridad activado	Desbloquee el dispositivo de seguridad
El carro se mueve con dificultad	Guías del carro sucias	Limpie las guías del carro
Ruidos de deslizamiento en la cuchilla	Restos de alimentos en la cuchilla	Afloje la cuchilla. Limpie y engrase la cuchilla
La cuchilla se mueve con dificultad o se detiene con carga	La rueda dentada de la cuchilla no tiene grasa o está sucia	Afloje la cuchilla. Limpie y engrase la cara interna de la cuchilla (rueda dentada) y el anillo negro con vaselina.
Los ruidos producidos por el aparato durante su funcionamiento aumentan al incrementarse su uso	Los accionamientos no están suficientemente engrasados	Afloje la cuchilla. Limpie y engrase la cara interna de la cuchilla (rueda dentada) y el anillo negro con vaselina.
La cuchilla no corta bien	La cuchilla no tiene filo y se debe afilar	Envíe la cuchilla a afilar. Póngase previamente en contacto con nuestro servicio postventa llamando al 02932-9703677.

DE

EN

FR

NL

IT

Pyc

ES

DK

NO

SV

PL



Eliminación de residuos

Al final de su vida útil, este producto no puede desecharse junto con otros residuos domésticos, sino que se debe llevar a un punto de recogida para el reciclado de residuos domésticos electrónicos. El símbolo en el producto y en las instrucciones de uso lo señala. Los materiales son reciclables de acuerdo con su identificación. El reciclaje, la reutilización de los materiales o la aplicación de otras formas de empleo de los aparatos antiguos contribuyen de manera considerable a proteger el medio ambiente. Póngase en contacto con las autoridades locales para obtener información acerca del centro de eliminación de residuos adecuado.

5 años de garantía del motor

Para este producto otorgamos además una garantía de 60 meses del motor a partir de la fecha de compra. Las reclamaciones de garantía legal en virtud del § 439 ss. BGB-E no se verán afectadas por esta norma. La garantía no incluye daños causados por una manipulación o uso indebidos, así como por defectos que ten-

gan efectos mínimos sobre el funcionamiento o el valor del aparato. Además, quedan excluidos de la garantía los daños producidos durante el transporte, en la medida de que no seamos responsables de los mismos. Se excluye el derecho de garantía en aquellos daños cuyo origen esté en una reparación no efectuada por nosotros o por nuestros representantes. En caso de reclamaciones legitimadas, llevaremos a cabo la reparación del producto o la sustitución por un producto sin deficiencias.

Sikkerhedsanvisninger

Denne maskine svarer til de foreskrevne sikkerhedsbestemmelser. Ikke korrekt brug kan dog føre til skader på personer eller materielle skader.

Vær opmærksom på følgende sikkerhedsanvisninger for en sikker brug af maskinen:

- Kontrollér maskinen for udvendige, synlige skader på kabinetet, tilslutningsledningen og -stikket, før den anvendes. En beskadiget maskine må ikke tages i brug.
- Hvis maskinens tilslutningsledning er beskadiget, må den kun udskiftes af producenten eller dennes kundeservice eller en lignende kvalificeret person for at undgå farer.
- Reparationer må kun udføres af fagfolk eller af Graef-kundeservice. Ikke korrekte reparationer kan forårsage betydelige farer for brugeren. Desuden bortfalder garantikravet.
- En reparation af maskinen i garantiperioden må kun foretages af Graef-kundeservice, ellers er der ikke mere noget garantikrav i tilfælde af efterfølgende skader.

- Defekte komponenter må kun udskiftes med originale reservedele. Kun for disse dele er det garanteret, at de opfylder sikkerhedskravene.
- Maskinerne kan anvendes af personer med indskrænkede fysiske, sensoriske eller mentale evner eller mangel på erfaring og/eller viden, hvis de er under opsyn eller er blevet instrueret i sikker brug af maskinen og har forstået de farer, der er et resultat af brugen.
- Denne maskine må ikke anvendes af børn. Maskinen og dens tilslutningsledning skal holdes væk fra børn.
- Børn må ikke lege med maskinen.
- Der må ikke leges med emballagematerialer. Der er risiko for kvælning.
- Når der ikke er opsyn med maskinen, og før den monteres, afmonteres eller rengøres, skal maskinen altid adskilles fra nettet.
- Før maskinen tilsluttes, skal du sammenligne tilslutningsdataene (spænding og frekvens) på typeskiltet med dit elnets. Dataene skal stemme overens, for at der ikke opstår ska-

DE

EN

FR

NL

IT

Pyc

ES

DK

NO

SV

PL

der på maskinen.

- Træk altid forsyningsledningen ud af stikkontakten i tilslutningsstikket, ikke i tilslutningsledningen.
- Maskinen må ikke anvendes, hvis elledningen eller stikket er beskadiget.
- Lad Graef-kundeservice eller autoriserede fagfolk installere en ny tilslutningsledning, før maskinen anvendes igen.
- Bær ikke maskinen i tilslutningsledningen.
- Maskinens kabinet må under ingen omstændigheder åbnes. Hvis spændingsførende tilslutninger berøres, eller hvis den elektriske eller mekaniske opbygning ændres, er der risiko for elektrisk stød.
- Berør aldrig dele, der står under spænding. De kan forårsage elektrisk stød eller endda være livsfarlige.
- Maskinen må ikke betjenes med våde hænder.
- Transportér aldrig maskinen, mens den anvendes.
- I hviletilstanden skal indstillingsknappen dre-

jes med uret ud over nulstillingen indtil anslag, så anslagspladen dækker over knivsågen.

- Rør ikke ved knivens æg med fingrene. Den er meget skarp og kan forårsage alvorlige skader.
- Maskinen må hverken anvendes uden slæde eller uden resteholder, medmindre skærematerialets størrelse og form gør det umuligt at anvende resteholderen.
- Maskinen er ikke beregnet til anvendelse med en ekstern timer eller en separat fjernstyring.
- Denne maskine er beregnet til anvendelse i husholdningen eller i lignende anvendelser, som for eksempel: i medarbejderkøkkener til butikker og kontorer, i landbrugsejendomme, af gæster på hoteller, moteller og i andre boligindretninger, i pensioner med morgenmad.
- Kontroller at maskinen ikke er tændt og tilsuttet strømforsyningen ved rengøring eller manglende benyttelse.
- Kontrollér, om anslaget er lukket (knivsågen afdækket).

- Der må ikke anvendes aggressive eller skurende rengøringsmidler og heller ikke opløsningsmidler.
- Urenheder, der sidder fast, må ikke kradses af med hårde genstande.
- Maskinen må ikke skylles under vand eller sænkes ned i vand.

Udpakning

Gå frem på følgende måde for at pakke maskinen ud:

- Tag maskinen ud af kassen.
- Fjern alle emballagedele.
- Fjern eventuelle mærkater på maskinen (typeskiltet må ikke fjernes).

Krav til opstillingsstedet

For at opnå en sikker og fejlfri anvendelse af maskinen skal opstillingsstedet opfylde følgende forudsætninger:

- Maskinen skal stå på et fast, plant, vandret og skridsikkert underlag med tilstrækkelig bæreevne.

- Vælg et opstillingssted, hvor børn ikke kan komme i berøring med maskinens skarpe kniv.

Farekilder

Den meget skarpe kniv kan afskære kropsdele. Især fingrene er udsat for fare. Af denne grund må du ikke berøre området mellem anslagspladen og kniven, så længe anslagspladen ikke er fuldstændig lukket, dvs. hvis den ikke står på "0".

Startbeskyttelse^(M)

Maskine har en startbeskyttelse, mod uautoriseret brug. Denne startbeskyttelse, som er placeret under slæden, bliver aktiveret med et tryk på sikkerhedskontakten med en finger på bagsiden. Maskinen kan kun startes, når startbeskyttelsen er frigjort.

Skæremateriale

- Med maskinen kan du skære brød, skinke, pølser, ost, frugt, grøntsager osv.
- Skær under ingen omstændigheder hårde genstande som for eksempel frosne levned-

midler, ben, træ, plader eller lignende.

Skæring med momentkontakt

- Stil en bakke, en tallerken eller lignende under maskinen.
- Drej drejeknappen til den ønskede indstilling for snitstørrelsen (C).
- Tryk tommelfingeren på dead man kontakten (B).

Bemærk: Så snart du fjerner tommelfingeren fra dead man tasten (B), vil motoren stoppe.

- Skærematerialet trykkes mod anslagspladen, og slæden føres jævnt mod kniven.

Bemærk: Blødt skæremateriale (f.eks. ost eller skinke) kan bedst skæres i kølet tilstand. Blødt skæremateriale kan bedst skæres, hvis det skubbes langsomt frem. Når der skæres agurker eller gulerødder er det en fordel, hvis de først skæres i samme længde og derefter tilføres med resteholderen.

Skæring med konstantkontakt

- Stil en bakke, en tallerken eller lignende un-

der maskinen.

- Drej drejeknappen til den ønskede indstilling for snitstørrelsen (C).
- Drej den permanente kontakt (D) i urets retning indtil den rammer endestoppet (1/4 omdrejning).
- For at slukke, skal den permanente kontakt (D) drejes tilbage igen.

Bemærk: Efter kontinuerlig brug på omkring 9,5 minutter, skal motoren køle.

- Skærematerialet trykkes mod anslagspladen, og slæden føres jævnt mod kniven.

Resteholder

Maskinen må ikke benyttes uden resteholderen, (E) med mindre skærematerialets størrelse og form ikke tillader brugen af denne.

Så snart størrelsen og formen på skærematerialet tillader brugen af resteholderen, skal denne benyttes.

- Læg resterne eller det mindre skæremateriale på slæden.

- Placer restholderen ⑤ på slædens kant, og derefter tæt op af skærematerialet.
- Gå frem som beskrevet ovenfor under „Skæring“.

Restholderen ⑤ gør det muligt at snitte mindre skæremateriale som f.eks. svampe og tomater.

30° vippes (kun vipbare modeller)

Vippefunktionen er særdeles egnet til snitning af brød, hårde pølser og grøntsager. Med vippefunktionen kan skærematerialets hårdhed bruges til snitningen.

For at vippe maskinen, skal du gøre følgende:

- Tryk på låseknappen ①. Maskinen låses op.
- Med drejehåndtaget ⑥ trækkes maskinen opad, indtil den klikker på plads.
- Maskinen er først sikker, når der er et højlydt klik.
- Nu kan du fortsætte som beskrevet under "skæring".
- Efter skæringen er slut, svinges maskinen

tilbage igen.

- Drej drejehåndtaget ⑥ nedad igen.

Ved at trykke på den bagerste del af profilen, vil låsningsbolten falde på plads.

Rengøring

Rengør maskinens yderside med en blød fugtig klud. I tilfælde af kraftige urenheder kan der anvendes et mildt rengøringsmiddel.

Vedligeholdelse af kniven



For at Graef-kniven forbliver skarp og holder længe, anbefaler vi at rengøre kniven regelmæssigt, især efter skæring af saltet kød eller skinke. Da disse inderholder salt, vil det sætte sig fast, jo længere tid det er på knivens overflade. Dette kan danne "rust" (selv på "rustfrit" stål). Når der skæres skæremateriale som indeholder meget vand, f.eks. tomater eller agurker, kan der ved manglende eller forkert (for "vandet") rengøring, blive dannet rust på knivens overflade.

Derfor anbefaler vi at rengøre kniven lige efter brug med en fugtig klud og eventuelt lidt op-

vaskemiddel. Du må **aldrig** vaske kniven i opvaskemaskinen, dels på grund af en reducereing af skarpheden, samt risikoen for korrosion (salt skader kniven), men også grundet sikkerheden ved at håndtere en skarp kniv når den tages ind og ud af opvaskemaskinen.

Slæde

For bedst at rengøre slæden, skal den fjernes fra maskinen.

- Tryk opad på slædelåsen  med fingeren.
- Hold slædelåsen  inde, og træk slæden ind mod dig selv.
- Rengør alle dele med en fugtig klud eller under rindende vand.

Vigtigt: Slæden må ikke rengøres i opvaskemaskinen!

Giv slædeføringen nogle dråber harpiksfri olie eller vaseline en gang om måneden. Fjern overskydende olie/vaseline med en blød bomuldsklud.

Aftagning af kniven

Du bør med jævne mellemrum skrue kniven af, så maskinen kan rengøres grundigt indvendigt. Dette er især vigtigt når "saftige" skærematerialer er blevet skåret (grøntsager, frugter, stege osv.). Vær forsigtig ved omgang med kniven.

- Fjern slæden.
- Løsn kniven, idet du bruger en mønt til at dreje knivens skrue i urets retning.
- Rengør indersiden af kniven og den sorte ring med en fugtig klud.
- Indsmør indersiden af kniven og den sorte ring (knivskanten) med vaseline. Brug ikke spiseolie eller margarine/smør, da dette med tiden bliver hårdt.
- Indsættelse af kniven sker i den modsatte rækkefølge.

Kundeservice

Hvis det skulle ske at din Graef-maskine får en skade, bedes du venligst kontakte din forhandler, eller Graef kundeservice på 02932-9703677, eller du kan sende en e-mail til service@graef.de

Problembehandling

Problem	Årsag	Løsning
Maskinen tænder ikke	Startbeskyttelse er  aktiveret	Frigør startbeskyttelsen
Slæden går tungt.	Der er urenheder på slædeføringen.	Rengør slædeføringen
Slibelyde på kniven.	Levnedsmiddelrester på kniven	Kniven løsnes, rengøres og indsmøres
Kniven er hård, eller forbliver under stress	Knivskanten har ikke mere fedt, eller er beskidt	Kniven skal løsnes, rengøres og undersiden af kniven (knivskanten) og den sorte ring skal indsmøres med vaseline.
Driftsstøj øges ved fortsat brug	Gearet mangler fedt	Kniven skal løsnes, rengøres og undersiden af kniven (knivskanten) og den sorte ring skal indsmøres med vaseline.
Kniven skærer ikke så godt mere	Kniven er sløv og skal slibes	Indsend kniven til slibning. Kontakt venligst vores kundeservice på 02932-9703677.

DE

EN

FR

NL

IT

Pyc

ES

DK

NO

SV

PL

Bortskaffelse

Når produktets levetid er slut, må det ikke bortskaffes med det normale husholdningsaffald, men skal afleveres til et indsamlingssted for genbrug af elektronisk husholdningsaffald. Symbolet på produktet og i brugsanvisningen henviser til dette. Materialerne kan genbruges i henhold til mærkningen af dem. Med genbrugen af materialerne eller andre former for genbrug af brugte maskiner yder du et vigtigt bidrag til beskyttelsen af vores miljø. Spørg kommuneadministrationen efter det pågældende bortskaffelsessted.

5 års motorgaranti

For dette produkt er der en 60 måneders motorgaranti fra købsdatoen. Dine lovpligtige garantikrav i henhold til § 439 ff. BGB-E (Tyskland) er ikke berørt af denne ordning. Ikke omfattet af garantien er skader, der er opstået på grund af ikke korrekt behandling eller anvendelse, samt mangler, der kun påvirker maskinens funktion eller værdi ubetydeligt. Desuden er transportskader, for så vidt de ikke er vores ansvarsområde, udelukket fra garantikravet. For skader, som opstår på grund af en reparation, der ikke er udført af os eller af en af vores repræsentationer, er garantikrav udelukket. I tilfælde af berettigede reklamationer vil vi efter vores valg reparere den defekte maskine eller udskifte den med et mangelfrit produkt.

Sikkerhetsanvisninger

Dette apparatet oppfyller de foreskrevne sikkerhetsbestemmelsene. Usakkyndig bruk kan likevel føre til personskader og materielle skader.

Overhold følgende sikkerhetsanvisninger for en sikker omgang med apparatet:

- Kontroller apparatet for ytre synlige skader på hus, strømledning og -støpsel før bruk. Ta aldri et skadet apparat i bruk.
- Ved skade på strømledningen til maskinen skal denne kun byttes av produsenten eller produsentens kundeservice eller av en person med tilsvarende kvalifikasjon for å unngå farer.
- Reparasjoner må bare utføres av en fagperson eller av Graefs kundeservice. Feilaktige reparasjoner kan utsette brukeren for store farer. I tillegg ugyldiggjøres krav på garantityelser.
- En reparasjon av apparatet i løpet av garantitiden skal kun foretas av Graefs kundeservice, ellers gis ingen garantidekning ved se-

nerede skader.

- Defekte komponenter skal kun skiftes ut med originale reservedeler. Kun med disse delene kan det garanteres at sikkerhetskravene oppfylles.
- Apparatet kan brukes av personer med begrensede fysiske, sensoriske eller mentale evner, eller personer som mangler erfaring og/eller kunnskaper, hvis de er under tilsyn eller har fått opplæring i sikker bruk av apparatet, og forstår farene som kan oppstå ved bruk.
- Denne enheten må ikke brukes av barn. Apparatet og apparatets strømledning må holdes unna barn.
- Barn må ikke leke med apparatet.
- Pakningsmaterialer skal ikke brukes til å leke med. Det er fare for kvelning.
- Koble apparatet fra strømmettet når det ikke er under tilsyn og før montering, demontering eller rengjøring.
- Sammenlign tilkoblingsinformasjonen (spenning og frekvens) på typeskiltet med den for

DE

EN

FR

NL

IT

Pyc

ES

DK

NO

SV

PL

strømnettet før du kobler til apparatet. Disse opplysningene må samsvare, slik at apparatet ikke blir skadet.

- Strømledningen skal alltid trekkes ut fra stikkontakten etter støpselet, ikke etter strømledningen.
- Ikke bruk apparatet hvis strømledningen eller støpselet er skadet.
- Før videre bruk av apparatet, få en ny strømledning installert av Graef's kundeservice eller en autorisert fagperson.
- Bær aldri apparatet etter strømledningen.
- Huset på apparatet må ikke under noen omskiftninger åpnes. Hvis spenningsførende tilkoblinger berøres og den elektriske og mekaniske oppbygningen forandres, er det fare for elektrisk støt.
- Berør aldri deler som står under spenning. Dette kan føre til elektrisk støt og til og med døden.
- Ikke betjen apparatet med våte hender.
- Transporter aldri apparatet under drift.

- I hviletilstand dreier innstillingsknappen med klokka ut over nullstilling inntil anslag, slik at anslagsplaten dekker over kniveggen.
- Ikke grip med fingrene på kniveggen. Denne er svært skarp og kan forårsake alvorlige personskader.
- Apparatet skal verken bruke uten sleide eller resteholder, med mindre størrelsen og formen på skjærematerialet ikke gjør det mulig med bruk av resteholderen.
- Apparatet er ikke beregnet til bruk med et eksternt tidsur eller en separat fjernkontroll.
- Dette apparatet er beregnet til å brukes i husholdninger og på lignende bruksområder, for eksempel: På medarbeiderkjøkkenet i butikker og på kontorer, i landbruksvirksomheter, av gjester ved hoteller, moteller og andre overnattingssteder, ved frokostpensjonater.
- Forsikre deg om at apparatet er slått av og ikke er tilkoblet strømnettet før rengjøring eller hvis det ikke skal brukes.
- Kontroller at anslaget er lukket (knivegg tildekket).

- Ikke bruk aggressive eller skurende rengjøringsmidler, og heller ikke løsemidler.
- Ikke skrap av vanskelige tilsmussinger med harde gjenstander.
- Ikke skyll av apparatet i vann, eller dykk ned i vann.

Utpakking

Ved utpakking av apparatet går du frem som følger:

- Ta apparatet ut av esken.
- Kast alle pakningsdeler.
- Fjern eventuelle klistremerker på apparatet (ikke fjern typeskiltet).

Krav til montasjestedet

Før en sikker og feilfri drift av apparatet må oppstillingsplassen oppfylle følgende forutsetninger:

- Apparatet må stilles opp på et fast, flatt, horisontalt og sklifast underlag med tilstrekkelig bærekapasitet.

- Velg oppstillingsstedet slik at ingen barn kan komme til den skarpe kniven til apparatet.

Farekilder

Den svært skarpe kniven kan skjære av kroppsdeler. Fingrene er spesielt utsatt. Grip av denne grunn ikke inn i rommet mellom anslagsplaten og kniven så lenge anslagsplaten ikke er helt låst, dvs. stilt under "0".

Innkoblingsvern [Ⓜ]

Apparatet har et innkoblingsvern for sikring mot uautorisert bruk. Innkoblingsvernet under sleiden blir trykket bakover uten trykk på sikkerhetskoblingstasten med fingeren. Innkobling av apparatet kun mulig ved opplåsing av innkoblingsbryteren .

Skjæremateriale

- Du kan skjære brød, skinke, pølse, frukt, grønnsaker osv. med apparatet.
- Du må ikke under noen omstendigheter skjære harde gjenstander, slik som frosne matvarer, bein, tre, plater eller lignende.

DE

EN

FR

NL

IT

Pyc

ES

DK

NO

SV

PL

Skjæring med momentbryter

- Legg et brett, en tallerken eller lignende under apparatet.
- Drei dreieknappen til ønsket stilling for snittstyrke ③.
- Trykk tommelen mot momentbryteren ②.

Merk: Så snart du tar tommelen fra momentbryteren ② kobler motoren ut.

- Trykk skjærematerialet lett mot anslagsplaten og før sleiden jevnt mot kniven.

Merk: Mykt skjæremateriale (f.eks.ost eller skinke) kan best skjæres i nedkjølt tilstand. Mykt skjæremateriale er lettere å skjære når du skyver det langsomt fremover. Ved skjæring av agurk eller gulrøtter er det en fordel hvis de først skjæres til lik lengde og deretter tilføres med resteholderen.

Skjæring med holdbar bryter

- Legg et brett, en tallerken eller lignende under apparatet.
- Drei dreieknappen til ønsket stilling for snitt-

styrke ④.

- Drei kontinuerlig bryter ④ med klokka til endeanslag (1/4 omdreining).
- For å slå av den kontinuerlige bryteren ④ tilbake igjen.

Merk: La motoren kjøles ned etter en kontinuerlig bruk på ca. 9,5 minutter.

- Trykk skjærematerialet lett mot anslagsplaten og før sleiden jevnt mot kniven.

Resteholder

Apparatet skal ikke brukes uten resteholder ⑤, med mindre størrelsen og formen på skjærematerialet ikke gjør det mulig med bruk av denne.

Så snart størrelsen eller formen på skjærematerialet gjør det mulig med bruk av resteholderen, må denne brukes.

- Legg restene eller de mindre skjærematerialet på sleiden.
- Sett resteholderen ⑤ på sleidens bakvegg og legg resteholderen mot skjærematerialet.

- Gå frem som beskrevet ved "Skjæring".

Resteholderen ⑤ gjør det mulig for deg å skjære opp mindre skjæremateriale, slik som f.eks. sopp eller tomater.

30° vipning (kun vipbare modeller)

Vippefunksjonen egner seg spesielt bra til skjæring av brød, harde pølser og grønnsaker. Med vippefunksjonen blir den naturlige tyngdekraften til skjæregodset brukt til tilførsel.

For å vippe apparatet, gå frem som følger:

- Trykk på låseknappen ①. Apparatet låses.
- Trekk apparatet kraftig opp med svingspaken ⑥, inntil det høres at den festes.
- Det er først når du hører låsingen at apparatet er sikret.
- Nå kan du gå videre, slik som beskrevet under "Skjæring".
- Etter avsluttet skjæreforløp svinger du apparatet tilbake igjen.
- Drei svingspaken ⑥ nedover.

Etter å ha trykket på den bakre delen av profi-

len hektes sperrebolten inn.

Rengjøring

Rengjør den utvendige overflaten til apparatet med en myk, fuktig klut. Ved sterk forurensing kan det brukes et mildt rengjøringsmiddel.

Verdiopprettholdelse kniv

For en langvarig skarphet og verdiopprettholdelse av Graef-kniven, anbefaler vi deg å rengjøre kniven regelmessig, spesielt etter oppskjæring av spekekjøtt hhv. skinke. Disse inneholder salter, som hvis de befinner seg på knivoverflaten over lang tid, kan danne såkalt "flyverust" (også på "rustfritt" stål). Også ved oppskjæring av skjærematerialer som inneholder mye vann, f.eks. tomater eller agurk, kan det danne seg flyverust på knivoverflaten på grunn av manglende eller feil (for "våt") rengjøring.

Dermed anbefaler vi deg å rengjøre kniven rett etter bruk med en fuktig klut og eventuelt litt oppvaskmiddel. Legg **aldri** kniven i oppvaskmaskinen, for det første på grunn av skarphetsreduksjon og korrosjonsbestandighet (salt

angriper kniven) og for det andre på grunn av sikkerheten ved håndtering av kniven og ved innlegging i og utrydding fra oppvaskmaskinen.

Sleide

For å kunne rengjøre sleiden bedre, kan denne tas av fra apparatet.

- Trykk sleidesperren Ⓜ opp med fingeren.
- Hold sleidesperren Ⓜ trykket og trekk sleiden til deg.
- Rengjør alle deler med en fuktig klut eller under flytende vann.

Viktig: Ikke rengjør sleiden i oppvaskmaskinen! Påfør noen dråper harpiksfri olje eller vaselin på sleideføringen en gang i måneden. Fjern overflødig olje/vaselin med en myk bomullsklut.

Knivfjerning

Skru av kniven av og til og rengjør apparatet innenfra. Spesielt etter at det har blitt skåret opp "saftig" skjæremateriale (grønnsaker, frukt, stekt mat osv.). Behandle kniven med stor forsiktighet.

- Ta av sleiden.
- Løsne kniven ved at du dreier knivskruen med en mynt i klokkeretning.
- Rengjør innsidene av kniven og den svarte ringen med en fuktig klut.
- Smør inn innsiden av kniven (knivtannhullet) og den svarte ringen med vaselin. Ikke bruk matolje eller margarin/smør, da disse herdes med tiden.
- Innsetting av kniven skjer i motsatt rekkefølge.

Kundeservice

Hvis det skulle forekomme at Graef-apparatet har en skade, henvend deg til din faghandler eller Graefs kundeservice 02932-9703677 eller skriv en e-post til service@graef.de

Problembehandling

Problem	Årsak	Løsning
Apparatet kan ikke slås på	Innkoblingsvern ^(M) aktivert	Låse opp innkoblingsvern
Sleiden er treg	Sleideføringen er forurenset	Rengjør sleideføringen
Slipelyder på kniven	Matrester på kniven	Løsne og rengjør kniven, og smør den inn med fett
Kniven er treg eller blir stående under belastning	Knivtannhjul har ikke mer fett, hhv. er tilsmusset	Løsne kniven, rengjør og smør inn innsiden av kniven (knivtannhjulet) og den svarte ringen med vaselin.
Driftslyder øker ved tiltakende bruk	Giret er ikke tilstrekkelig smurt	Løsne kniven, rengjør og smør inn innsiden av kniven (knivtannhjulet) og den svarte ringen med vaselin.
Kniven skjærer ikke så bra lenger	Kniven er sløv og må slipes	Sen inn kniven til sliping. Henvend deg først til vår kundeservice. 02932-9703677.

DE

EN

FR

NL

IT

Pyc

ES

DK

NO

SV

PL

Bortskaffing

Dette produktet må ikke kastes sammen med vanlig husholdningsavfall på slutten av levetiden, men må bringes til et returpunkt for resirkulering av elektronisk kjøkkenutstyr. Symbolet på produktet og i bruksanvisningen henviser til dette. Materialene kan resirkuleres i tråd med merkingen. Ved gjenbruk, resirkulering eller andre former for utnyttelse av gamle enheter, kan du yte et viktig bidrag til å verne miljøet. Spør i kommunen etter det godkjente innleveringsstedet.

5 års motorgaranti

For dette produktet gir vi i tillegg fra salgsdato en motorgaranti på 60 måneder. De lovbestemte garantikravene etter § 439 ff. BGB-E forblir uberørte av denne reguleringen. Skader som er

oppstått gjennom usakkyndig behandling eller bruk, samt mangler som kun i liten grad påvirker funksjonen eller verdien på apparatet, er ikke dekket av garantien. Videre er transportskader, i den grad vi ikke er ansvarlige for disse, utelukket fra garantikravet. Garantien dekker ikke skader som oppstår når en reparasjon gjennomføres av andre enn oss eller våre representanter. Ved berettigede reklamasjoner vil vi etter eget valg reparere det defekte produktet eller bytte det mot et produkt uten defekter.

Säkerhetsanvisningar

Denna apparat uppfyller kraven i gällande säkerhetsbestämmelser. En felaktig användning kan dock leda till personskador och materiella skador.

För en säker hantering av apparaten skall följande säkerhetsanvisningar beaktas.

- Kontrollera innan användningen att apparaten inte uppvisar några yttre synliga skador på kapslingen, anslutningskabeln och nätstickkontakten. En skadad apparat får inte tas i drift.
- Vid skador på maskinens anslutningsledning får denna bara ersättas av tillverkaren eller dennes kundtjänst eller en liknande kvalificerad person, för att undvika faror.
- Reparationer får bara utföras av en fackman eller av Graefs kundtjänst. Felaktiga reparationer kan leda till avsevärda skador för användaren. Därutöver upphör garantin att gälla.
- En reparation av apparaten under garantitiden får bara utföras av Graefs kundtjänst. I

annat fall gäller inte garantin om det skulle finnas ytterligare reparationsbehov senare.

- Defekta komponenter kan bara bytas ut mot original-reservdelar. Endast dessa delar garanterar att säkerhetskraven uppfylls.
- Apparaten får användas av personer med begränsad fysisk, sensorisk eller mental förmåga eller som saknar erfarenhet och/eller kunskaper om de står under uppsikt eller har undervisats om apparatens användning och har förstått riskerna som följer med den.
- Denna apparat får inte användas av barn. Apparaten och strömsladden ska hållas utom räckhåll för barn.
- Barn får inte leka med apparaten.
- Förpackningsmaterialet får inte användas som leksak. Kvävningsrisk kan föreligga.
- Apparaten ska alltid dras ut från elnätet i brist på tillsyn och innan montering, demontering eller rengöring.
- Jämför apparatens anslutningsdata (spänning och frekvens) på typskylten med den på

DE

EN

FR

NL

IT

Pyc

ES

DK

NO

SV

PL

ditt elnät innan du ansluter apparaten. Dessa data måste stämma överens så att inga skador uppstår på apparaten.

- Håll alltid i kontakten när du drar ut den från vägguttaget, inte i sladden.
- Använd inte apparaten om sladden eller kontakten är skadad.
- Låt Graef's-kundtjänst eller en kvalificerad person installera en ny sladd innan apparaten används igen.
- Bär inte apparaten i sladden.
- Öppna aldrig apparatens hölje. Vid beröring av spänningsförande anslutningar eller om den elektriska och mekaniska uppbyggnaden ändras finns risk för strömstöt.
- Rör aldrig delar som står under spänning. Dessa kan ge elektriska stöt som till och med leda till döden.
- Använd inte apparaten med våta händer.
- Transportera aldrig apparaten under driften.
- Vrid inställningsknappen medsols när apparaten står stilla förbi nollläget tills det tar emot

så att stopplattan täcker kniveggen.

- Rör inte med fingrarna på kniveggen. Den är mycket vass och kan orsaka svåra skador.
- Apparaten får inte användas utan varken släde eller resthållare om resthållaren inte kan användas på grund av formen och storleken på skärgodset.
- Apparaten är inte avsedd att användas med ett externt kopplingsur eller en separat fjärrstyrning.
- Apparaten är avsedd för att användas i köket eller i liknande applikationer, som till exempel: i medarbetarkök till affärer och kontor, på lantbruk, av gäster på hotell, motell och andra boendeinrättningar, på frukostpensioner.
- Säkerställ att apparaten är avstängd och inte ansluten till elnätet innan rengöring och när den inte används.
- Kontrollera att anslaget är stängt (knivegg täckt).
- Använd inga aggressiva eller skurande rengö-

ringsmedel och inga lösningsmedel.

- Skrapa inte av hårt sittande smuts med hårda föremål.
- Spola inte apparaten med vatten och doppa den inte i vatten.

Packa upp

Gör på följande sätt för att packa upp apparaten:

- Ta ut apparaten ur kartongen.
- Ta bort alla förpackningsdelar.
- Ta bort eventuella etiketter på apparaten (dock inte typskylten)

Krav på uppställningsplatsen

För en säker och felfri drift av apparaten skall uppställningsplatsen uppfylla följande krav:

- Apparaten skall stå på en fast, plan, vågrät och halkfri yta med en tillräcklig bärkraft.
- Välj uppställningsplatsen så att barn inte kan komma åt apparatens vassa kniv.

Riskkällor

Den mycket vassa kniven kan skära av kroppsdelar. I synnerhet dina fingrar är i farozonen. Grip av denna anledning aldrig tag i utrymmet mellan stopplattan och kniven så länge som stopplattan inte är helt stängd, d.v.s. inställd på „0“.

Inkopplingskydd^(M)

Apparaten har ett inkopplingskydd som skyddar mot obehörig användning. Inkopplingskyddet, som sitter under släden, trycks bakåt med fingret på säkerhetsknappen utan tryck. Det är bara möjligt att sätta på apparaten när inkopplingskyddet är upplåst.

Skärgods

- Du kan skära bröd, skinka, korv, ost, frukt, grönsaker, etc. med apparaten.
- Skär aldrig hårda föremål som frysta livsmedel, ben, trä, plåt eller liknande.

Skära med intervallbrytare

- Lägg en platta, tallrik eller liknande under

DE

EN

FR

NL

IT

Рус

ES

DK

NO

SV

PL

apparaten.

- Vrid vridknappen till önskad skärtjocklek (C).
- Tryck tummarna mot momentbrytaren (B).

Anmärkning: Så snart som du tar bort tummarna från momentbrytaren (B) stängs motorn av.

- Tryck skärgodset lätt mot anslagsplattan och för samtidigt släden mot kniven.

Anmärkning: Mjukt skärgods (t.ex. ost eller skinka) går lättas att skära om det är kylt. Mjukt skärgods är lättare att skära om du för fram det saktare. Vid skärning av gurkor eller morötter är det en fördel om de först skärs så att de är lika långa och sedan tillförs kniven med resthållaren.

Skära med brytare för kontinuerlig drift

- Lägg en platta, tallrik eller liknande under apparaten.
- Vrid vridknappen till önskad skärtjocklek (C).
- Vrid permanentknappen (D) medsols till ändstoppet (1/4 varv).
- För att stänga av vrider du tillbaka perma-

nentknappen (D) igen.

Anmärkning:Låt motorn svalna efter ca. 9,5 minuters permanent användning.

- Tryck skärgodset lätt mot anslagsplattan och för samtidigt släden mot kniven.

Resthållare

Apparaten får inte användas utan resthållare (E) om resthållaren inte kan användas på grund av formen och storleken på skärgodset.

Så snart som storleken eller formen på skärgodset tillåter att resthållaren används, måste den användas.

- Lägg resterna eller mindre skärgods på släden
- Sätt resthållaren (E) på slädens vägg och lägg resthållaren mot skärgodset.
- Gör som tidigare har beskrivits under "Skärning".

Resthållaren (E) gör så att du kan skära mindre skärgods som t.ex. svamp eller tomater.

luta i 30° (bara lutningsbara modeller)

Lutningsfunktionen är särskilt lämplig för att

skära bröd, hårda korvar och grönsaker. Med lutningsfunktionen används skärgodsets naturliga tyngdkraft till matningen.

Gör så här för att luta apparaten:

- Tryck på låsknappen ①. Apparaten låses upp.
- Dra apparaten kraftfullt uppåt med svängspaken ⑥ tills den hörbart hamnar i rätt läge.
- Apparaten är säkrad först när den hörbart har fallit in i rasterspåret.
- Nu kan du fortsätta enligt beskrivningen i "Skärning".
- Sväng tillbaka apparaten igen när skärprocessen har avslutats.
- Vrid svängspaken ⑥ nedåt.

Genom att trycka på profilers bakre del faller låsbulten in i rasterspåret.

Rengöring

Rengör ytorna på apparatens utsida med en mjuk, fuktig trasa. Vid kraftig smuts kan ett mildt rengöringsmedel användas.

Bibehålla knivens värde

För en långvarig skärpa och för att bevara värdet på din Graef kniv rekommenderar vi att du rengör kniven regelbundet, särskilt efter att du har skurit upp rökt kött resp. skinka. Dessa innehåller salter som, om de ligger kvar på knivens yta under en längre tid, kan bilda s.k. "flogrost" (även på "rostfritt" stål). Även när du skär upp skärgods som innehåller mycket vatten, t.ex. tomater och gurka, kan flogrost bildas på knivens yta genom bristfällig eller felaktig (för "våt" rengöring).

Därför rekommenderar vi att du rengör kniven direkt efter användning med en fuktig trasa och eventuellt med lite diskmedel. Lägg **aldrig** kniven i diskmaskinen, för det första eftersom det minskar skärpan och korrosionsbeständigheten (salt angriper kniven) och för det andra på grund av säkerheten vid knivens hantering och vid in- och urladdning av diskmaskinen.

Släde

För att du ska kunna rengöra släden bättre kan denna tas loss från apparaten.

- Tryck slädlåset ② uppåt med fingret.

- Håll slädlåset (J) nedtryckt och dra släden mot dig.
- Rengör alla delar med en fuktig trasa eller under rinnande vatten.
- Sätt tillbaka kniven i omvänd ordningsföljd.

Viktigt: Rengör inte släden i diskmaskinen!

Smörj slädspåret en gång i månaden med några droppar hartsfri olja eller vaselin. Ta bort överflödiga olja/vaselin med en mjuk bomullstrasa.

Knivavtagning

Skruva även av kniven då och då och rengör apparaten på insidan. Särskilt när du har skurit "saftigt" skärgods (ost, frukt, stek etc.). Behandla kniven ytterst försiktigt.

- Ta bort släden.
- Lossa kniven genom att vrida knivskruven medsols med ett mynt.
- Rengör knivens insida och den svarta ringen med en fuktig trasa.
- Smörj in knivens insida (knivens kugghjul) och den svarta ringen med vaselin. Använd varken matolja eller margarin/smör, dessa förharsas med tiden.

Kundtjänst

Vänd dig till din återförsäljare, Graefs kundtjänst 02932-9703677 eller skicka ett mail till service@graef om det skulle visa sig att din Graef-apparat har en skada.

Åtgärda problem

Problem	Orsak	Lösning
Apparaten kan inte kopplas in	Inkopplingskydd är  aktiverat	Lås upp inkopplingskydd
Släde går trögt	Slädens styrning är smutsig	Rengör slädens styrning
Gnisslande ljud på kniven	Livsmedelsrester på kniven	Ta loss kniven, rengör och smörj in
Kniven går trögt resp. står kvar under belastning	Knivens kugghjul har inte längre något fett resp. är smutsigt	Ta loss kniven, rengör och smörj in knivens insida (klingans kugghjul) och den svarta ringen med vaselin.
Driftsljud ökar med ökad användning	Växeln är inte tillräckligt smord	Ta loss kniven, rengör och smörj in knivens insida (klingans kugghjul) och den svarta ringen med vaselin.
Kniven skär inte längre bra	Kniven är slö och måste slipas	Skicka in kniven för slipning. Vänd dig först till vår kundtjänst 02932-9703677.

DE

EN

FR

NL

IT

Pyc

ES

DK

NO

SV

PL

Avfallshantering

Förbrukad produkt får inte kasseras i hushållssoporna utan måste kasseras på en uppsamlingsplats för återvinning av elektroniskt hushållsavfall. Symbolen på produkten och i bruksanvisningen anger detta. Materialen kan återvinnas i enlighet med sin märkning. Genom att låta återvinna materialen eller andra former av återvinning av uttjänta apparater lämnar du ett viktigt bidrag till att skydda vår miljö. Fråga efter lämplig återvinningsplats hos din kommunalförvaltning.

5 års motorgaranti

För denna produkt lämnar vi 60 månaders motorgaranti med början från inköpsdatumet. Ditt juridiska garantianspråk enligt § 439 ff. BGB-E påverkas inte av denna bestämmelse. Garantin omfattar inte skador, som beror på felaktig hantering eller användning och brister, som endast i liten omfattning påverkar apparatens funktion eller värde. Därutöver omfattar garantin inte transportskador, såvida dessa inte går att hänföra till vår förskyllan. Garantin gäller inte skador som beror på att någon annan än våra representanter har utfört en reparation. Vid berättigad reklamation reparerar vi eller byter ut den trasiga produkten mot en felfri produkt efter eget godtycke.

Wskazówki bezpieczeństwa

Urządzenie to spełnia wymogi obowiązujących przepisów bezpieczeństwa. Jego nieprawidłowe użycie może jednak spowodować szkody osobowe i materialne.

W celu zapewnienia bezpiecznej obsługi urządzenia należy postępować zgodnie z następującymi wskazówkami bezpieczeństwa:

- Przed użyciem należy sprawdzić urządzenie pod kątem widocznych zewnętrznych uszkodzeń części obudowy, przewodu zasilającego i wtyczki. Nie uruchamiać uszkodzonego urządzenia.
- W celu uniknięcia zagrożeń wymianę uszkodzonego przewodu zasilającego urządzenia należy zlecać wyłącznie producentowi, jego działowi obsługi klienta lub osobom o podobnych kwalifikacjach.
- Przeprowadzanie napraw należy powierzyć wyłącznie specjalście lub działowi obsługi klienta firmy Graef. Niewłaściwie wykonane naprawy mogą spowodować poważne zagrożenie dla użytkownika. Ponadto powodują one wygaśnięcie roszczeń gwarancyjnych.
- Naprawy urządzenia w trakcie okresu gwarancyjnego mogą być wykonywane wyłącznie przez dział obsługi klienta firmy Graef; w przeciwnym razie w przypadku przyszłych szkód nastąpi wygaśnięcie roszczeń z tytułu gwarancji.
- Uszkodzone komponenty można zastępować wyłącznie oryginalnymi częściami zamiennymi. Tylko te części mogą zapewnić spełnienie wymogów dotyczących bezpieczeństwa.
- Urządzenie może być używane przez osoby o ograniczonych zdolnościach fizycznych, sensorycznych lub umysłowych oraz przez osoby nieposiadające doświadczenia i/lub wiedzy pod warunkiem, że będą one nadzorowane bądź przeszkolono je w zakresie bezpiecznego korzystania z urządzenia oraz wynikających z tego zagrożeń.
- Urządzenie to nie jest przeznaczone dla dzieci. Urządzenie wraz z przewodem zasilającym należy przechowywać w miejscu niedostępnym dla dzieci.
- Dzieci nie mogą bawić się urządzeniem.

DE

EN

FR

NL

IT

Pyc

ES

DK

NO

SV

PL

- Materiałów opakowaniowych nie wolno używać do zabawy, z uwagi na ryzyko uduszenia.
- Urządzenie należy zawsze odłączać od sieci elektrycznej przed pozostawieniem bez nadzoru, a także przed montażem, rozłożeniem lub czyszczeniem.
- Przed podłączeniem urządzenia należy porównać dane przyłączeniowe (wartości napięcia i częstotliwości) umieszczone na tabliczce znamionowej z danymi sieci elektrycznej. Wartości te muszą być zgodne, aby uniknąć uszkodzenia urządzenia.
- Przewód zasilający należy zawsze wyciągać z gniazda, trzymając za wtyczkę, a nie za kabel.
- Nie stosować urządzenia w przypadku uszkodzenia kabla zasilającego lub wtyczki.
- Przed dalszą eksploatacją urządzenia należy zlecić instalację nowego przewodu działowi obsługi klienta firmy Graef lub autoryzowanemu specjalistom.
- Nie przenosić urządzenia, trzymając za przewód zasilający.
- W żadnym wypadku nie otwierać obudowy. Dotknięcie przyłączy będących pod napięciem oraz modyfikacja konstrukcji elektrycznej i mechanicznej grożą porażeniem prądem.
- Nie dotykać części znajdujących się pod napięciem. Mogą one spowodować porażenie prądem, a nawet śmierć.
- Nie obsługiwać urządzenia mokrymi dłońmi.
- Nie przenosić urządzenia w trakcie pracy.
- W trybie spoczynku obracać przycisk regulacyjny do oporu w kierunku zgodnym z ruchem wskazówek zegara poza położenie zerowe, tak aby płyta oporowa zakryła ostrze noża.
- Nie dotykać ostrza noża palcami. Jest ono bardzo ostre i może spowodować poważne obrażenia.
- Urządzenia nie wolno używać bez wózka i dociskacza za wyjątkiem sytuacji, gdy uniemożliwia to wielkość bądź kształt krojonego produktu.
- Urządzenie nie jest przeznaczone do eksploatacji z zewnętrznym regulatorem czasowym

lub oddzielnym systemem zdalnego sterowania.

- Urządzenie to jest przeznaczone do użytku w gospodarstwie domowym oraz do podobnych zastosowań, jak na przykład: w kuchniach dla pracowników sklepów lub biur; w gospodarstwach rolnych; dla gości przebywających w hotelach, motelach i innych instytucjach oferujących miejsca noclegowe; w pensjonatach.
- Należy pamiętać, aby przed czyszczeniem lub w razie nieużywania wyłączyć urządzenie i odłączyć je od sieci elektrycznej.
- Sprawdzić, czy element oporowy jest zamknięty (ostrze noża zakryte).
- Nie stosować agresywnych środków czyszczących ani środków do szorowania oraz rozpuszczalników.
- Do usuwania trwałych zabrudzeń nie należy stosować twardych przedmiotów.
- Urządzenia nie należy splukiwać wodą ani go w niej zanurzać.

Rozpakowywanie

Rozpakowywanie urządzenia powinno przebiegać w następujący sposób:

- Wyjąć urządzenie z kartonu.
- Usunąć wszystkie elementy opakowania.
- Usunąć ewentualne nalepki znajdujące się na urządzeniu (za wyjątkiem tabliczki znamionowej).

Wymagania względem miejsca ustawienia

W celu zapewnienia bezpiecznej i niezakłóconej eksploatacji urządzenia miejsce ustawienia musi spełniać następujące warunki:

- Urządzenie należy ustawić na solidnym, równym, poziomym i antypoślizgowym podłożu o wystarczającej nośności.
- Miejsce ustawienia należy dobrać w taki sposób, aby dzieci nie mogły chwytać za ostrza urządzenia.

Źródła zagrożenia

Bardzo ostry nóż może spowodować odcięcie fragmentów ciała. Dotyczy to w szczególności

palców. W związku z tym nie należy sięgać palcami do przestrzeni pomiędzy płytą oporową a nożem, dopóki płyta nie jest całkowicie zamknięta, tzn. ustawiona w pozycji „0”.

Zabezpieczenie przed włączeniem ^(M)

W celu uniknięcia nieuprawnionego użycia urządzenie jest wyposażone w zabezpieczenie przed włączeniem. Zabezpieczenie przed włączeniem umieszczone pod wózkem należy nacisnąć palcem do tyłu bez naciskania przycisku bezpieczeństwa. Uruchomienie urządzenia jest możliwe wyłącznie po odblokowaniu zabezpieczenia przed włączeniem.

Krojone produkty

- Urządzenie można stosować do cięcia chleba, szynki, kielbasy, sera, owoców, warzyw itp.
- W żadnym wypadku nie wolno używać go do cięcia twardych przedmiotów, takich jak np. mrożona żywność, kości, drewno, blacha lub podobne.

Krojenie za pomocą włącznika pracy chwilo-

wej

- Umieścić pod urządzeniem tacę, talerz lub podobny przedmiot.
- Ustawić pokrętkiem odpowiednią grubość cięcia ^(C).
- Nacisnąć kciukiem włącznik pracy chwilowej ^(B).

Wskazówka: Zdjęcie kciuka z włącznika pracy chwilowej ^(B) powoduje wyłączenie silnika.

- Lekko przycisnąć krojony produkt do płyty oporowej i równomiernie poprowadzić wózek w kierunku noża.

Wskazówka: Miękkie produkty (jak np. ser lub szynka) najlepiej kroić schłodzone. Krojenie miękkich produktów przebiega łatwiej, gdy są one przesuwane powoli. W przypadku cięcia ogórków lub marchwi zaleca się, aby najpierw pociąć je na kawałki równej długości, a potem pokroić, korzystając z dociskacza.

Krojenie za pomocą włącznika pracy ciągłej

- Umieścić pod urządzeniem tacę, talerz lub podobny przedmiot.

- Ustawić pokrętłem odpowiednią grubość cięcia Ⓒ).
- Obrócić włącznik pracy ciągłej Ⓓ do oporu w kierunku zgodnym z ruchem wskazówek zegara (1/4 obrotu).
- W celu wyłączenia przekręcić włącznik pracy ciągłej Ⓓ w przeciwnym kierunku.

Wskazówka: Po upływie ok. 9,5 min. pracy ciągłej należy schłodzić silnik.

- Lekko przycisnąć krojony produkt do płyty oporowej i równomiernie poprowadzić wózek w kierunku noża.

Dociskacz

Urządzenia nie wolno używać bez dociskacza Ⓔ za wyjątkiem sytuacji, gdy uniemożliwia to wielkość bądź kształt krojonego produktu.

Dociskacz należy stosować dopóki pozwala na to wielkość lub kształt krojonego produktu.

- Umieścić pozostałości lub drobne produkty na wózku.
- Umieścić dociskacz Ⓔ na tylnej ścianie wózka i przyłożyć go do krojonego produktu.

- Wykonać poprzednie czynności w sposób opisany w części „Krojenie”.

Dociskacz Ⓔ umożliwia krojenie produktów o niewielkich wymiarach, jak np. grzyby czy pomidory.

Przechyłanie pod kątem 30° (tylko modele przechyłne)

Funkcja przechyłania jest szczególnie przydatna w przypadku krojenia chleba, twardych wędlin i warzyw. Wykorzystuje ona siłę ciężkości krojonego produktu do jego podawania.

Aby przechylić urządzenie, należy wykonać następujące czynności:

- Nacisnąć przycisk blokady Ⓚ. Następuje odblokowanie urządzenia.
- Korzystając z dźwigni uchylnej Ⓜ podnieść urządzenie do momentu słyszalnego zatrzaśnięcia.
- Dopiero ten dźwięk wskazuje, że zostało ono zabezpieczone.
- Wykonać czynności w sposób opisany w części „Krojenie”.

- Po zakończeniu krojenia z powrotem przechylić urządzenie.
- Obrócić dźwignię uchylną  w dół.

Naciśnięcie tylnej części profilu powoduje zatrzaśnięcie sworznia blokującego.

Czyszczenie

Zewnętrzne powierzchnie urządzenia można czyścić miękką, zwilżoną ściereczką. Silniejsze zanieczyszczenia można usuwać łagodnym środkiem czyszczącym.

Utrzymanie trwałości noża



W celu utrzymania ostrości i trwałości noża marki Graef zalecamy jego regularne czyszczenie, w szczególności po krojeniu peklowanego mięsa lub szynki. Produkty te zawierają sól, która w przypadku dłuższego kontaktu z powierzchnią noża może tworzyć tzw. rdzę nalotową (dotyczy to również stali nierdzewnej). Także brak czyszczenia lub nieprawidłowe („zbyt mokre”) czyszczenie noża po krojeniu produktów zawierających dużą ilość wody, jak np. pomidory lub ogórki, może powodować tworzenie się

rdzy nalotowej na jego powierzchni.

W związku z tym zalecamy, aby bezpośrednio po użyciu oczyścić nóż wilgotną ściereczką lub niewielką ilością płynu do mycia naczyń. **Nie wolno** czyścić noża w zmywarce do naczyń. Ma to na celu zachowanie jego ostrości i odporności na korozję (sól uszkadza powierzchnię noża), a także zapewnienie bezpieczeństwa podczas obchodzenia się z nożem oraz napełniania i opróżniania zmywarki.

Wózek

W celu ułatwienia czyszczenia wózka można go zdjąć z urządzenia.

- Nacisnąć blokadę wózka  palcem w górę.
- Przytrzymać wciśniętą blokadę  i przyciągnąć wózek do siebie.
- Wszystkie elementy należy oczyścić wilgotną ściereczką lub pod strumieniem bieżącej wody.

Ważne: Nie czyścić wózka w zmywarce do naczyń!

Raz w miesiącu nanieść na prowadnicę wózka kilka kropli oleju bez zawartości żywicy albo

wazeliny. Ich nadmiar można usunąć miękką ściereczką z bawełny.

Zdejmowanie noża

Od czasu do czasu należy odkręcić nóż i oczyścić urządzenie od wewnątrz. W szczególności dotyczy to krojenia „soczystych” produktów (pomidory, owoce, pieczeń itd.). Posługując się nożem, należy pamiętać o zachowaniu ostrożności.

- Zdjąć wózek.
- Zdjąć nóż, przekręcając monetą śrubę noża w kierunku zgodnym z ruchem wskazówek zegara.
- Oczyścić wewnętrzną stronę noża oraz czarny pierścień wilgotną ściereczką.
- Następnie nasmarować wazeliną wewnętrzną stronę noża (koło zębate) oraz czarny pierścień. Nie stosować oleju spożywczego ani margaryny/masła, gdyż z czasem ulegają one zastygnięciu.
- Zakładanie noża odbywa się w odwrotnej kolejności.

Obsługa klienta

W przypadku uszkodzenia urządzenia Graef prosimy o kontakt z dystrybutorem lub działem obsługi klienta firmy Graef poprzez telefon pod numer 02932-9703677 lub wysłanie wiadomości e-mail na adres service@graef.de.

DE

EN

FR

NL

IT

Pyc

ES

DK

NO

SV

PL

Rozwiązywanie problemów

Problem	Przyczyna	Rozwiązanie
Nie można włączyć urządzenia	Zabezpieczenie przed włączeniem  aktywne	Odblokować zabezpieczenie
Przesuwanie wózka jest utrudnione	Zanieczyszczona prowadnica wózka	Oczyścić prowadnicę wózka
Nóż wydaje odgłosy tarcia	Na nożu znajdują się resztki żywności	Odkręcić nóż, a następnie oczyścić i nasmarować
Nóż pracuje z trudnością bądź zatrzymuje się pod obciążeniem	Niewystarczające nasmarowanie lub zanieczyszczenie koła zębatego noża	Odkręcić nóż, a następnie nasmarować wazeliną jego wewnętrzną stronę (koło zębate) oraz czarny pierścień.
Odgłosy pracy narastające w miarę użytkowania	Niewystarczające nasmarowanie przekładni	Odkręcić nóż, a następnie nasmarować wazeliną jego wewnętrzną stronę (koło zębate) oraz czarny pierścień.
Niska jakość krojenia	Nóż jest tępy i wymaga naostrzenia	Wysłać nóż do naostrzenia. Prosimy o wcześniejszy kontakt z naszym działem obsługi klienta 02932-9703677.

Utylizacja

Po zakończeniu eksploatacji produktu tego nie wolno usuwać wraz z odpadami domowymi, lecz należy go przekazać do punktu zbiórki elektronicznych odpadów komunalnych przeznaczonych do recyklingu. Informuje o tym symbol umieszczony na produkcie oraz zawarty w instrukcji obsługi. Materiały należy poddać recyklingowi zgodnie z ich oznaczeniem. Dzięki recyklingowi, procesowi odzysku materiałowego lub innym metodom odzysku zużytego sprzętu przyczynia się w istotny sposób do ochrony środowiska. Informacji na temat właściwych placówek zajmujących się utylizacją udziela lokalna administracja.

5 lat gwarancji na silnik

Produkt ten jest objęty dodatkową gwarancją na silnik, której okres wynosi 60 miesięcy, a bieg rozpoczyna się z datą zakupu. Postanowienie to nie wpływa na ustawowe roszczenia z tytułu gwarancji zgodnie z § 439 i nast. niemieckiego kodeksu cywilnego (BGB-E). Gwarancja nie obejmuje szkód będących rezultatem niewłaściwego obchodzenia się z urządzeniem bądź jego niewłaściwego zastosowania, a także wad, które w nieznacznym sposób wpływają na działanie i wartość urządzenia. W dalszej kolejności gwarancja nie obejmuje szkód transportowych, które nie powstały z naszej winy. Nie obejmuje ona również szkód będących wynikiem napraw, które nie zostały przeprowadzone przez naszą firmę lub jej przedstawicielstwa. W przypadku uzasadnionych reklamacji naprawimy wadliwy produkt bądź wymienimy go na nowy.

DE

EN

FR

NL

IT

Pyc

ES

DK

NO

SV

PL

Entsorgung

Dieses Produkt darf am Ende seiner Lebensdauer nicht über den normalen Hausmüll entsorgt werden, sondern muss an einem Sammelpunkt für das Recycling von elektronischen Haushaltsabfall entsorgt werden. Das Symbol auf dem Produkt und in der Gebrauchsanleitung weist darauf hin. Die Werkstoffe sind gemäß Ihrer Kennzeichnung wiederverwertbar. Mit der Wiederverwendung, der stofflichen Verwertung oder anderen Formen der Verwertung von Altgeräten, leisten Sie einen wichtigen Beitrag zum Schutze unserer Umwelt. Bitte fragen Sie bei Ihrer Gemeindeverwaltung nach der zuständigen Entsorgungsstelle.

ТЕХНОПАРК

Импортер: ООО «ТЕХНОПАРК-Центр»

111024, г. Москва, Ул. Авиамоторная,
д.65 стр.1.

Сделано в Германии.



5 Jahre Motorgarantie

Für dieses Produkt übernehmen wir zusätzlich beginnend vom Verkaufsdatum 60 Monate Motorgarantie. Ihre gesetzlichen Gewährleistungsansprüche nach § 439 ff. BGB-E bleiben von dieser Regelung unberührt. In der Garantie nicht enthalten sind Schäden, die durch unsachgemäße Behandlung oder Einsatz entstanden sind sowie Mängel, welche die Funktion oder den Wert des Gerätes nur geringfügig beeinflussen. Weitergehend sind Transportschäden, soweit wir dies nicht zu verantworten haben, vom Garantieanspruch ausgeschlossen. Für Schäden, die durch eine nicht von uns oder eine unserer Vertretungen durchgeführte Reparatur entstehen, ist ein Garantieanspruch ausgeschlossen. Bei berechtigten Reklamationen werden wir das mangelhafte Produkt nach unserer Wahl reparieren oder gegen ein mängelfreies Produkt austauschen.



Gebr. Graef GmbH & Co. KG | Donnerfeld 6 | 59757 Arnsberg
www.graef.de